

「住みなれた町、住みなれた家で家族と一緒に暮らしたい」——そんな願いを応援します。

ケアレンタル



「住みなれた町、住みなれた家で家族と一緒に暮らしたい」
そんな願いを応援します。



福祉用具レンタルの流れとチェックポイント

介護保険は利用者が事業者を選択して介護サービスを利用する仕組みです。必要な情報を集めて、より良い介護サービス提供事業者を選びましょう。



①お問い合わせ・ご相談

- 気軽に話せて、安心できる専門スタッフが対応している
- 利用者および家族に関する秘密や個人情報がきちんと保持されている

②福祉用具の選定

- 多種多様なメーカーの福祉用具を取り扱っている
- 利用者の身体状況・生活環境に応じて福祉用具を選定している
- レンタルサービスの仕組みをわかりやすく説明してくれる
- 利用者や家族の意見を尊重し、適切なサービスを提供している

③お届け・ご説明

- 納品日の相談に乗って、迅速に対応している
- 履歴管理のもとに消毒・整備された、安全な福祉用具を提供している
- 福祉用具の適切な使用方法を、わかりやすく説明してくれる
- 利用者に合わせて、福祉用具を調整している

④ご契約

- 契約内容や重要事項を、丁寧にわかりやすく説明してくれる
- レンタル料金が明確でわかりやすい

⑤アフターサービス

- 福祉用具の納品後も電話や訪問などで利用状況の確認がある
- 苦情や相談・意見を受け入れる窓口を明確にしている
- 故障など緊急時の対応が迅速である

⑥ご解約・お引き取り

- 引き取り日の相談に乗って、迅速に対応している

レンタル料金について

- レンタルは最低1ヵ月からの契約となります。
- 次の場合はレンタル料金とは別途に、料金を申し受ける場合があります。
 - ① 搬入・搬出の際、特別な作業や措置が必要な場合。
 - ② 遠距離、山間、離島等へ搬入・搬出。
 - ③ 故意または間違った使い方による故障の場合。
 - ④ 契約期間中にお客様の都合(転居など)により、レンタル商品の移動を行う場合。

個人情報の取り扱いについて

- 個人情報は、個人情報保護法に基づいて適正に取り扱うとともに、その保護に関する諸法令、その他の規範を遵守します。
- 個人情報の利用範囲は、お客様に開示した利用目的の範囲とし、目的以外の利用は、一切行いません。

● 整備センター概要	3~4
● 特殊寝台(電動ベッド)選定の目安・ベッド組み合わせ一覧	5~6
● 特殊寝台(電動ベッド)	7~12
● 特殊寝台付属品(サイドレール・テーブルなど)	7~12
● マットレス選定の目安	13~14
● 特殊寝台付属品(マットレス)	15~16
● 床ずれ防止用具(静止型マットレス・エアマットレス)	17~20
● 体位変換器(クッション・スライディングシート)	21
● 車いす選定の目安	22~24
● 車いす(標準・多機能・電動など)	25~35
● 車いす付属品(杖置・ボンベ架など)	36
● 車いすクッション選定の目安	37
● 車いす付属品(クッション)	38~40
● スロープ選定の目安	41
● スロープ(2つ折タイプ・2本組タイプなど)	41~42
● 歩行器・杖選定の目安	43~44
● 歩行器(固定型・肘支持型・4輪歩行車など)	45~49
● 歩行補助杖(4点杖・ロフトランドクラッチなど)	50
● 手すり選定の目安	51
● 手すり(据置型・つっぱり棒型)	51~56
● 移動用リフト(電動昇降座いす・段差解消機など)	57~58
● 認知症老人徘徊感知機器	58
● カタログ商品TAISコード一覧	59~62

特殊寝台・
特殊寝台付属品床ずれ防止用具・
体位変換器

車いす

車いす付属品

スロープ

歩行器・杖

手すり

移動用リフト・
徘徊感知機器カタログ商品
TAISコード一覧

●整備センターでは、充実した最新の設備とシステムを利用した厳しいチェック

最新設備での消毒作業で徹底した衛生管理、

1

入庫

お客様のもとから返却された福祉用具は、動作確認のあと、一時保管庫で保管します。

メンテナンス作業の流れは、消毒前の一時保管庫から、消毒後の清潔庫まで、一方通行となっています。



引き取り



入庫



一時保管

引き取った福祉用具を一時保管。

2

洗浄

福祉用具は、商品ごとに定められた方法で、徹底的に洗浄します。



車輪専用の洗浄機



高温高圧洗浄機



丁寧にマットレスを下処理



車いす洗浄機



すき間の汚れも綺麗に



マットレス洗浄機

専用の洗浄機でしっかりと洗浄。

3

乾燥

洗浄が終わった商品は、専用乾燥室で完全に乾燥させます。



専用乾燥室



乾燥室内は摂氏50度



多目的・高速乾燥機

乾燥室で水分を除去。

4

消毒

オゾン発生機や熱処理・専用薬品を用いて、徹底的に消毒します。



オゾン室で殺菌



オゾン室内殺菌装置



摂氏90度で消毒

最新の設備で確実に消毒。

体制を確立し、レンタル福祉用具の安全性・高品質の維持につとめています。

万全な整備でいつでも安心をお届けします。

5

整備・点検

安心してご利用いただく為、1台1台丁寧に整備します。商品別に定められたチェック項目に基づいて、外観や動作をチェックします。



細部までしっかり点検



専門スタッフによるメンテナンス



検針器で異物をチェック

安全性を最優先。

6

梱包

商品を清潔な状態に保つ為、保管袋にしっかりと梱包します。また、QRコードを利用して、商品の入出庫・消毒・修理などの履歴を、細やかに管理しています。



商品はていねいに密封



外部と遮断された清潔庫で梱包



QRコードによる履歴管理

QRコードによる履歴管理。

7

清潔庫

梱包された商品は、次のお届けに向けて清潔な場所で大切に保管されます。



保管庫



次の出荷まで大切に保管



出荷

清潔な状態で福祉用具をお届けします。



淀川整備センター



埼玉整備センター



詳しくは、<http://www.sankyo-lease.co.jp> にアクセスして福祉用具整備工程の動画をご覧ください。

特殊寝台(電動ベッド)選定の目安

電動ベッドは、利用環境や身体状況はもちろん、個々の生活目標に応じて機能を選びましょう。

※この選定はあくまでも目安です。身体状況、使用状況などにより、個人差があります。実際に選定する場合は専門家にご相談ください。

電動ベッドの主な機能

■電動ベッドの3つの基本機能



背上げ機能

背の部分を起こし、起き上がり動作を補助します。

- 横隔膜を広げ、呼吸を楽にします。
- 心臓の負担を軽減します。



膝上げ機能

背上げる時に、体が下にずれるのを防ぎます。

- 下肢のむくみを軽減します。
- 腰の負担を和らげます。



高さ調節機能

ベッドの高さを、立ちあがりや移乗しやすい高さに調節します。

- 介助しやすい高さに調節して、介助者の負担を軽減します。
- お掃除する時に、高さを上げると便利です。

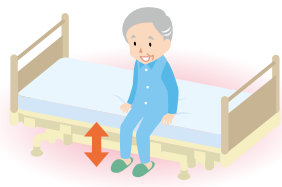

電動ベッドの選び方

■床幅(マットレスの幅)を選びましょう

83cm幅(要介護者に接近しやすく介助しやすい)

自分での寝返りが困難な方、体型が細身の方、設置スペースが狭い場合に。

91cm幅(スペースと介助のしやすさを両立。最も一般的なサイズ)

自分での寝返りが可能な方、標準的な体型の方に。

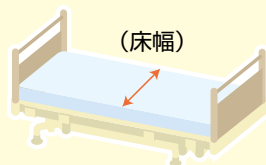

■ベッドの床長(マットレスの長さ)を選びましょう

ミニ/ショート
(180cm)
身長が150cm
以下の方

レギュラー
(191cm)
身長が150cm
以上の方

ロング
(205cm)
身長が175cm
以上の方

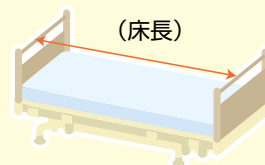

■モーター数(機能)を選びましょう

電動ベッドは、モーターの数(機能)によって大きく3種類に分けられます。お使いになる方に合ったベッドをお選びください。

1
モーター

介助無しで、何とか1人で離床できる方

高さ調節のみ可能なタイプと背上げ(背膝連動)のみ可能なタイプがあります。

※カタログに1モーターの商品は (・垂直昇降式1モーターベッド(フラッツ) ・1+1モーターベッド(フラッツ) ・ベーシックベッド ハイロー1モーター ・ベーシックベッド 背膝連動1モーター)



2
モーター

2
モーション

立ちあがり、起きあがりに介助が必要な時がある方

背上げ、高さ調節ができます。切り替えて背膝連動にする事もできます。(膝上げ単独での動作はできません)



3
モーター

3
モーション

常に介助が必要な方

背上げ、膝上げ、高さ調節がそれぞれ個別に調節できます。



特殊寝台・付属品

床ずれ防止用具・体位交換器

車いす

車いす付用品

スロープ















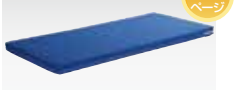

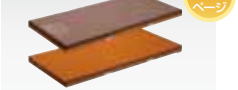

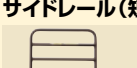
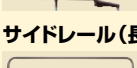

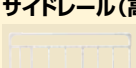
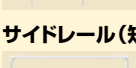
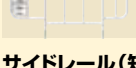

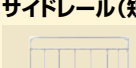

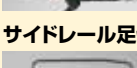
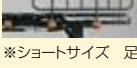







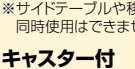

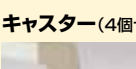
歩行器・杖

手すり

移動用リフト・徘徊感知機器

カタログ商品
TAISコート一覧

ベッド組み合わせ一覧

	プラッツ	パラマウントベッド			シーホネンス
電動ベッド	ミオレット・フォーユー P100-2*** (2モーター) P100-3*** (3モーター) 	楽匠Zシリーズ KQ-72** (2モーション) KQ-73** (3モーション) 	楽匠Sシリーズ KQ-92** (2モーター) KQ-96** (3モーターらくらく) 	楽匠 KQ-82*** (2モーター) KQ-86*** (3モーターらくらく) 	和夢 K-520B (2モーター) K-530 (3モーター) 
マットレス (15~20ページも ご覧ください)	ニューポイントマットレス PKM-9080 PKM-9080F 	プレグラーマットレス KE-551Q KE-5511Q KE-553Q KE-5531Q 	ストレッチフィットマットレス KE-781TQ KE-782TQ KE-783TQ KE-784TQ 	エバーフィットマットレス KE-521Q KE-5211Q KE-523Q KE-5231Q 	ダブルウェーブマットレス MB-2510L MB-2500L 
サイドレール	サイドレール BG-75J  サイドレール(短) PA500-FU44  サイドレール(長) BG-96J  ※カバー付もごさいます。	サイドレール KS-161Q  サイドレール(高) KS-171Q  サイドレール(短) KS-191Q  サイドレール(短) KS-151Q  ※カバー付もごさいます。	サイドレール KS-160Q  サイドレール(短) KS-190 	サイドレール K-170R  サイドレール(短) K-171  サイドレール足側 K-170S  ※ショートサイズ 足側専用(標準) サイドレール足側(短) K-190R K-190S  ※レギュラーサイズ足側専用(短) ※ショートサイズ足側専用(短)	
介助バー	パッド付自動ロック式 ベッド用グリップニーパロP PZR-AT116JHP  ※カバー付もごさいます。	スイングアーム介助バー KS-096A 	スイングアーム介助バー KS-096 	回転式アーム介助バー K-40R 	
キャスター	キャスター(4個セット) PC500-FU8CKS  ※サイドテーブルや移動用リフトとの同時使用はできません。	キャスター(4個セット) KQ-P70C  ※サイドテーブルや移動用リフトとの同時使用が可能です。	キャスター(4個セット) KQ-P90C  ※サイドテーブルや移動用リフトとの同時使用はできません。 キャスター付 ハイトスパーサー(4個セット) KQ-P90CH  ※サイドテーブルや移動用リフトとの同時使用が可能です。	キャスター(4個セット) KQ-39  キャスター(4個セット) KQ-029 	キャスター(4個セット) K-126 
テーブル類	オーバーテーブル PGT-400LM 	※楽匠Zシリーズに、 オーバーテーブルは 適合しません。	アジャストテーブル KQ-090 		オーバーテーブル K-136 
	サイドテーブル KF-193 	サイドテーブル KF-1930 	リハビリテーブル KF-840 	介護テーブル KQ-550 	オーバーベッドテーブル KF-813 

※ミオレット・フォーユーや楽匠Sシリーズで利用するには、ハイトスパーサーが必要です。(オーバーベッドテーブルは除く)

特殊寝台・
特殊寝台付属品

体位交換器

車椅子

車椅子付属品

スロープ

歩行器・杖

手すり

移動用リフト・
徘徊感知機器

カタログ商品
TAISコート一覧

特殊寝台(電動ベッド)

(単位cm)



樹脂ボード

(樹脂)64~102
(木製)66~104
(宮付)71~109

(樹脂)64~102
(木製)51.5~89.5
(宮付)51.5~89.5

レギュラー (樹脂)212 (木製)209 (宮付)224.5
ショート (樹脂)197 (木製)194 (宮付)209.5

25~63

(樹脂)93.5
(木製)94
(宮付)94

重量(2モーター)93.5kg
(3モーター)97kg

木製ボード



宮付ボード



2 ミオレット・フォーユー 2モーター

プラット

背上げ時に腰部を押して、圧力やずれを軽減する「ランバー機構」など、からだに優しい機能が満載です。



91cm幅
ショート
レギュラー

ベッド本体(樹脂ボード)
月額レンタル料 (001)
円

ベッド本体(木製ボード)
月額レンタル料 (002)
円

ベッド本体(宮付ボード)
月額レンタル料 (003)
円

3 ミオレット・フォーユー 3モーター

プラット

足のむくみを軽減させるつま先上げ機能を装備。膝角度が上がり過ぎないので、心疾患の方も安心。



91cm幅
ショート
レギュラー

ベッド本体(樹脂ボード)
月額レンタル料 (004)
円

ベッド本体(木製ボード)
月額レンタル料 (005)
円

ベッド本体(宮付ボード)
月額レンタル料 (006)
円

「ミオレット・フォーユー」専用オプション



パッド付自動ロック式
ベッド用グリップ
ニーパOP
PZR-AT116JHP
長さ116.5×高さ43.2cm
(ボトム面から)
月額レンタル料 (007)
円

TAISコード/
00631-000181



TAISコード/
00631-000151

サイドレール
BG-75J
長さ75×高さ44.5cm
(ボトム面から)
月額レンタル料 (008)
円

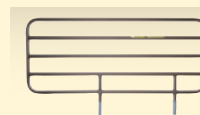

TAISコード/
00631-000150

サイドレール(長)
BG-96J
長さ96×高さ44.5cm
(ボトム面から)
月額レンタル料 (009)
円



安全カバー付
ニーパOP
PZR-AT116JHPSN
月額レンタル料 (010)
円

TAISコード/
00631-000182



TAISコード/
00631-000167

安全カバー付
サイドレール
BG-75JSN
月額レンタル料 (011)
円



TAISコード/
00631-000168

安全カバー付
サイドレール(長)
BG-96JSN
月額レンタル料 (012)
円

マットレス・床ずれ防止用具は、15~20ページをご覧ください。

●からだにやさしい3つの背上げ機能

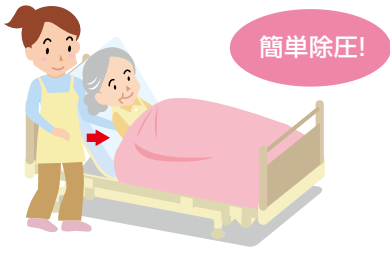

ランバー機構



背抜き効果で背圧を軽減

ヒップダウン機構



臀部が傾斜し、ズレを抑制

バックオフS機構



背ボトムを後方に2cmスライド

●2モーターには、背上げ時のずれを抑える「ライジングモーション」を搭載

足方向へのズレを抑制 背上げボタンを押すと、自動的に膝から上がり、その後、背が上がります。

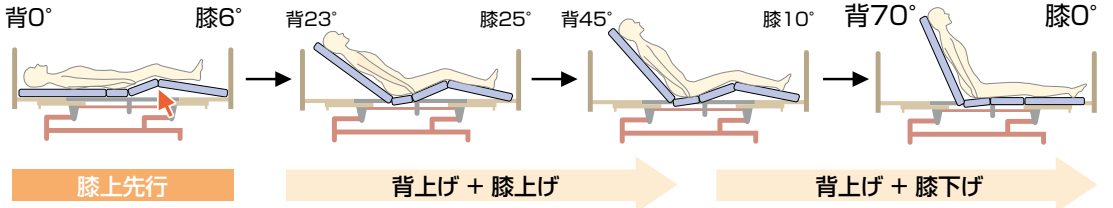

●膝折れを防止できる介助バー「ニーパロP」

安心・安全な移乗動作 膝をパッドに当てながら、立ちあがりや移乗する事ができます。



従来品では膝折れ状態になりやすい。



膝をパッドにあてて腕を引くことで少ない力で立ち上がる事ができます。



●手元スイッチ



ユニバーサルデザインの手元スイッチ 麻痺、リウマチなど握力の弱い方でも保持しやすい形状です。

●2モーター

ボード	サイズ	型番	TAISコード
樹脂ボード	レギュラー	P100-21BD2	00631-000192
	ショート	P100-22BD2	00631-000195
木製ボード	レギュラー	P100-21AA1	00631-000190
	ショート	P100-22AA1	00631-000193
宮付ボード	レギュラー	P100-21AB1	00631-000191
	ショート	P100-22AB1	00631-000194

●3モーター

ボード	サイズ	型番	TAISコード
樹脂ボード	レギュラー	P100-31BD2	00631-000198
	ショート	P100-32BD2	00631-000201
木製ボード	レギュラー	P100-31AA1	00631-000196
	ショート	P100-32AA1	00631-000199
宮付ボード	レギュラー	P100-31AB1	00631-000197
	ショート	P100-32AB1	00631-000200

※サイドレールや手すりのすき間に、頭や手足をはさまれないよう、十分注意してご使用ください。



サイドレール(短)
PA500-FU44
長さ44×高さ44.5cm
(ボトム面から)

月額レンタル料 (013)
円

TAISコード/
00631-000202



**安全カバー付
サイドレール(短)**
PA500-FU44SN

月額レンタル料 (015)
円

TAISコード/
00631-000207



**オーバーテーブル
ミオレット・フォーユー用**
PGT-400LM
幅100.3×奥行35.8cm

月額レンタル料 (014)

円

TAISコード/00631-000121



**キャスター(4個セット)
ミオレット・フォーユー用**
PC500-FU8CKs

※サイドテーブルや移動用リフトと同時使用はできません。

月額レンタル料 (016)

円

TAISコード/00631-000206

サイドテーブルや移動用リフトと同時使用する場合は、ハイトスペーサーが必要です。



※ベッド高が4.5cm高くなります。

特殊寝台・
特殊寝台付属品

体位交換器

車いす

車いす付属品

スロープ

歩行器・杖

手すり

移動用リフト・
徘徊感知機器

カタログ商品
TAISコード一覧

特殊寝台(電動ベッド)

特殊寝台・
特殊寝台付属品

床ずれ防止用具・
体位交換器

車いす

車いす付属品

スロープ

歩行器・杖

手すり

移動用リフト・
徘徊感知機器

カタログ商品
TAISコード一覧

(単位cm)

樹脂ボード
木製ボード
※ハイタイプ

61.7~105.2
21~64.5
61.7~105.2

(樹脂ミニ)201.3
(木製ミニ)196.3
(樹脂レギュラー)212.3
(木製レギュラー)207.3

(83cm幅)92.9
(91cm幅)99.9

重量(2モーショ)85.5kg
(3モーショ)86.5kg

2 モーション 楽匠Zシリーズ 2モーショ パラマウントベッド

- 樹脂ボード/KQ-7231(91幅レギュラー) KQ-7221(91幅ミニ)
- KQ-7211(83幅レギュラー) KQ-7201(83幅ミニ)
- 木製ボード/KQ-7233(91幅レギュラー) KQ-7223(91幅ミニ)
- ※ハイタイプ KQ-7213(83幅レギュラー) KQ-7203(83幅ミニ)

ベッドの傾斜を利用して、らくに起き上がり、離床しやすい姿勢をとる事ができます。



ベッド本体(樹脂ボード)
月額レンタル料 (017)
円

ベッド本体(木製ボード)
月額レンタル料 (018)
円

TAISコード/00170-000777

TAISコード/00170-000779

3 モーション 楽匠Zシリーズ 3モーショ パラマウントベッド

- 樹脂ボード/KQ-7331(91幅レギュラー) KQ-7321(91幅ミニ)
- KQ-7311(83幅レギュラー) KQ-7301(83幅ミニ)
- 木製ボード/KQ-7333(91幅レギュラー) KQ-7323(91幅ミニ)
- ※ハイタイプ KQ-7313(83幅レギュラー) KQ-7303(83幅ミニ)

「ラクライアモーション」により、長時間の背上げ姿勢でも疲れにくいベッドです。



ベッド本体(樹脂ボード)
月額レンタル料 (019)
円

ベッド本体(木製ボード)
月額レンタル料 (020)
円

TAISコード/00170-000785

TAISコード/00170-000787

●「ラクライアモーション」による背上げ

身体がずれないように、まず膝をあげてから上体を起こしはじめます。

少し上体を起こしてから、ベッドが傾きはじめます。

ベッドが10°傾くと、さらに上体を起こします。

上体を起こしながら膝をさげることで、骨盤の立った安定した姿勢で起きあがります。



※写真は3モーショのラクライアモーション。3モーショと2モーショでは、ラクライアモーションの動作が少し異なります。

「楽匠Zシリーズ/楽匠Sシリーズ」専用オプション

楽匠Z用ロング延長フレーム
(延長マットレス付)
KQ-P72L(延長フレーム91幅)
KE-551L(延長マットレス91幅)
※レギュラーのベッドを足側に14cm延長できます。

月額レンタル料 (021)
円

TAISコード/(KQ-P72L)00170-000793
(KE-551L)00170-000563

※特殊寝台付属品です。

楽匠S用ロング延長フレーム
(延長マットレス付)
KQ-P92L(延長フレーム91幅)
KE-551L(延長マットレス91幅)
※レギュラーのベッドを足側に14cm延長できます。

月額レンタル料 (022)
円

TAISコード/(KQ-P92L)00170-000526
(KE-551L)00170-000563

※特殊寝台付属品です。

楽匠Z用キャスター
(4個セット)
KQ-P70C
※ベッド高が約3cm高くなります。
※サイドテーブルや移動用リフトと同時使用が可能です。

4個全てにストッパー付
月額レンタル料 (023)
円

TAISコード/
00170-000794

楽匠S用キャスター
(4個セット)
KQ-P90C
※ベッドの高さが変わりません。
※サイドテーブルや移動用リフトと同時使用はできません。

4個全てにストッパー付
月額レンタル料 (024)
円

TAISコード/
00170-000560

**楽匠S用キャスター付
ハイトスペーサー**(4個セット)
KQ-P90CH
※ベッド高が6.5cm高くなります。
※サイドテーブルや移動用リフトと同時使用が可能です。

4個全てにストッパー付
月額レンタル料 (025)
円

TAISコード/
00170-000608

マットレス・床ずれ防止用具は、15~20ページをご覧ください。



特殊寝台・
特殊寝台付属品

体位変換器

車いす

車いす付属品

スロープ

歩行器・杖

手すり

移動用リフト・
徘徊感知機器

カタログ商品
TAISコード一覧

2 モーター 楽匠Sシリーズ 2モーター パラマウントベッド

- | | |
|--------------------------|-----------------|
| 樹脂ボード/KQ-9231 (91幅レギュラー) | KQ-9221 (91幅ミニ) |
| KQ-9211 (83幅レギュラー) | KQ-9201 (83幅ミニ) |
| 木製ボード/KQ-9232 (91幅レギュラー) | KQ-9222 (91幅ミニ) |
| KQ-9212 (83幅レギュラー) | KQ-9202 (83幅ミニ) |

超低床20cmの電動ベッドです。ふとんから移行する違和感も少なく、安心してお休みいただけます。



ベッド本体(樹脂ボード)
月額レンタル料 (026)
円

TAISコード/00170-000519

ベッド本体(木製ボード)
月額レンタル料 (027)
円

TAISコード/00170-000515

3 モーター 楽匠Sシリーズ 3モーターらくらくモーション パラマウントベッド

- | | |
|--------------------------|-----------------|
| 樹脂ボード/KQ-9631 (91幅レギュラー) | KQ-9621 (91幅ミニ) |
| KQ-9611 (83幅レギュラー) | KQ-9601 (83幅ミニ) |
| 木製ボード/KQ-9632 (91幅レギュラー) | KQ-9622 (91幅ミニ) |
| KQ-9612 (83幅レギュラー) | KQ-9602 (83幅ミニ) |

背上げ時のすれが少ない「らくらくモーション」機能で、腰の負担を軽減します。



ベッド本体(樹脂ボード)
月額レンタル料 (028)
円

TAISコード/00170-000517

ベッド本体(木製ボード)
月額レンタル料 (029)
円

TAISコード/00170-000513

※サイドレールや手すりのすき間に、頭や手足をはさまれないよう、十分注意してご使用ください。

スイングアーム介助バー
KS-096A
長さ110.9×高さ39cm
(ボトム面から)
月額レンタル料 (030)
円

TAISコード/
00170-000551

サイドレール
KS-161Q
長さ96.4×高さ37.5cm
(ボトム面から)
月額レンタル料 (031)
円

TAISコード/
00170-000527

サイドレール(高)
KS-171Q
長さ96.4×高さ43.5cm
(ボトム面から)
月額レンタル料 (032)
円

※マットスの厚さが15cm以上の場合に
TAISコード/
00170-000529

**ソフトカバー付
スイングアーム介助バー**
KS-096ACL
月額レンタル料 (033)
円

TAISコード/
00170-000714

**ソフトカバー付
サイドレール**
KS-161QC
月額レンタル料 (034)
円

TAISコード/
00170-000539

**ソフトカバー付
サイドレール(高)**
KS-171QC
月額レンタル料 (035)
円

※マットスの厚さが15cm以上の場合に
TAISコード/
00170-000541

アジャストテーブル
KQ-090
幅70~101×奥行32cm
※楽匠Sシリーズには適合
しません
月額レンタル料 (036)
円

TAISコード/
00170-000188

サイドレール(短)
KS-191Q
長さ82.7×高さ37.5cm
(ボトム面から)
月額レンタル料 (037)
円

TAISコード/
00170-000752

サイドレール(短)
KS-151Q
長さ58.9×高さ37.5cm
(ボトム面から)
月額レンタル料 (038)
円

TAISコード/
00170-000537

楽匠Sシリーズで
サイドテーブルや移動用リフト
を同時使用する場合は、
ハイトスパーサーが必要です。



※ベッド高6.5cmアップ

**ソフトカバー付
サイドレール(短)**
KS-191QC
月額レンタル料 (039)
円

TAISコード/
00170-000763

**ソフトカバー付
サイドレール(短)**
KS-151QC
月額レンタル料 (040)
円

TAISコード/
00170-000543

特殊寝台(電動ベッド)

(単位cm)

木調ダーク

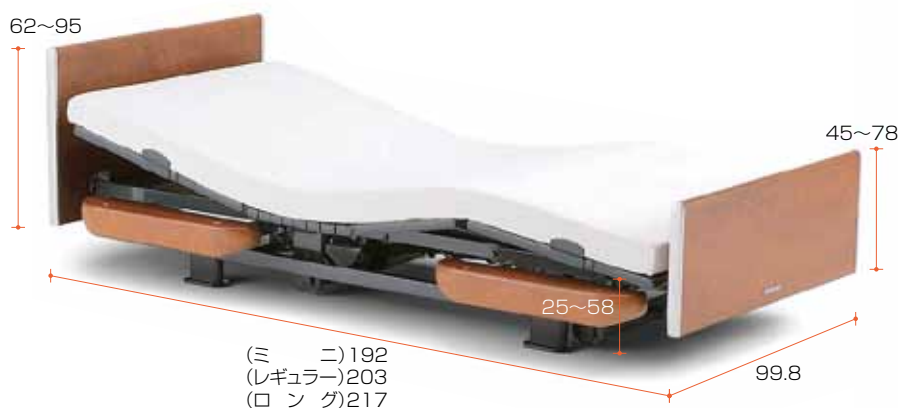

木調ライト



重量(2モーター)86.5kg
(らくらくモーション)87.5kg

2 楽匠 2モーター

パラマウントベッド

木調ダーク/
KQ-82340(レギュラー) KQ-82240(ミニ) KQ-82B40(ロング)
木調ライト/
KQ-82330(レギュラー) KQ-82230(ミニ) KQ-82B30(ロング)

インテリア性も重視した高級感のあるベッドです。
低床25cmでかかともしっかり着きます。



ベッド本体(ダーク・ライト)
月額レンタル料 (041)

円

TAISコード/(レギュラー・ミニ)00170-000343 (ロング)00170-000347

3 楽匠 3モーターらくらくモーション

パラマウントベッド

木調ダーク/
KQ-86340(レギュラー) KQ-86240(ミニ) KQ-86B40(ロング)
木調ライト/
KQ-86330(レギュラー) KQ-86230(ミニ) KQ-86B30(ロング)

らくらくモーションによりボタンひとつで
理想的な背上げができます。



ベッド本体(ダーク・ライト)
月額レンタル料 (042)

円

TAISコード/(レギュラー・ミニ)00170-000327 (ロング)00170-000331

「楽匠シリーズ」オプション

※サイドレールや手すりのすき間に、頭や手足をはさまれないよう、十分注意してご使用ください。



スイングアーム介助バー
KS-096
長さ110×高さ39cm
(ボトム面から)

月額レンタル料 (043)
円

TAISコード/
00170-000490

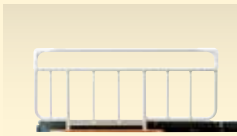

サイドレール
KS-160Q
長さ96.4×高さ37cm
(ボトム面から)

月額レンタル料 (044)
円

TAISコード/
00170-000368

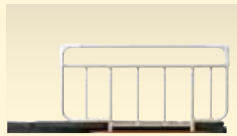

サイドレール(短)
KS-190
長さ82.7×高さ37cm
(ボトム面から)

月額レンタル料 (045)
円

TAISコード/
00170-000366



キャスター(4個セット)
KQ-39
4個すべてにストッパー付き

月額レンタル料 (046)
円

TAISコード/
00170-000395



キャスター(4個セット)
KQ-029
2個にストッパー付き
※ベッド高が3cm高くなります。

月額レンタル料 (047)
円

TAISコード/
00170-000189

テーブル類(全ベッド共通)



サイドテーブル
KF-1930
幅90.7×奥行44.5×
高さ61~92.5cm
KF-193
幅90.7×奥行42×
高さ63.5~92.5cm
※写真はKF-1930です。

月額レンタル料 (048)
円
TAISコード/
(KF-1930)
00170-000751
(KF-193)
00170-000234



介護テーブル
KF-840
幅79×奥行58×
高さ54~79cm
KQ-550
幅76×奥行59×
高さ55~80cm
※写真はKF-840です。

月額レンタル料 (049)
円
TAISコード/
(KF-840)
00170-000489
(KQ-550)
00170-000120



オーバーベッド
テーブル
KF-813
幅121×奥行40×
高さ63~95.5cm、
脚部内寸111.2cm

月額レンタル料 (050)
円
TAISコード/
00170-000387

マットレス・床ずれ防止用具は、15~20ページをご覧ください。



(単位cm)

重量(2モーター)75kg
(3モーター)77kg

2 なごむ **和夢 純 2モーター**
K-520B シーホネンス

和モダンの外觀が目を引く、おしゃれなベッド。
サイドレールをベッド中央で使用することができます。



ベッド本体
(051)
月額レンタル料
円

TAISコード/00167-000105

3 なごむ **和夢 純 3モーター**
K-530 シーホネンス

オプション受けが格納式なので、ベッドの乗り降りや
車いすへのアプローチがより簡単に行えます。



ベッド本体
(052)
月額レンタル料
円

TAISコード/00167-000106

「和夢」専用オプション

※サイドレールや手すりのすき間に、頭や手足をはさまれないよう、十分注意してご使用ください。



回転式アーム介助バー
K-40R
長さ119.6×高さ38cm
(ボトム面から)
月額レンタル料 (053)
円

TAISコード/
00167-000138



サイドレール
K-170R
長さ99.5×高さ38cm
(ボトム面から)
月額レンタル料 (054)
円

TAISコード/
00167-000111



サイドレール(短)
K-171
長さ84×高さ38cm
(ボトム面から)
月額レンタル料 (055)
円

TAISコード/
00167-000137



サイドレール足側
K-170S
長さ89.5×高さ38cm
(ボトム面から)
月額レンタル料 (056)
円

※ショートサイズの
足側専用(標準)です。

TAISコード/
00167-000110



サイドレール足側(短)
K-190R
長さ59×高さ38cm
(ボトム面から)
月額レンタル料 (057)
円

※レギュラーサイズの
足側専用(短)です。

TAISコード/
00167-000141



サイドレール足側(短)
K-190S
長さ49×高さ38cm
(ボトム面から)
月額レンタル料 (058)
円

※ショートサイズの
足側専用(短)です。

TAISコード/
00167-000140



アジャスト支援バー
K-35
長さ75×高さ63.7~78.7cm
月額レンタル料 (059)
円

TAISコード/
00167-000135



オーバートーブル
K-136
幅102×奥行31cm
月額レンタル料 (060)
円

TAISコード/
00167-000116



キャスター(4個セット)
K-126
2個にストッパー付
月額レンタル料 (061)
円

TAISコード/
00167-000115

介助ベルト **フレキシベルト ハグ (M)**
KZ-A52072 パラマウントベッド



複数あるベルトを握って立ち上がりや移乗の負担を軽減します。
介助者も装着する事でつかまる場所を確保できます。

月額レンタル料 (062)
円

ウエストサイズ: 70~120cm

TAISコード/00170-000694

移乗ボード **イージーグライド (M/L)**
KZ-A29036(M) KZ-A29037(L) パラマウントベッド

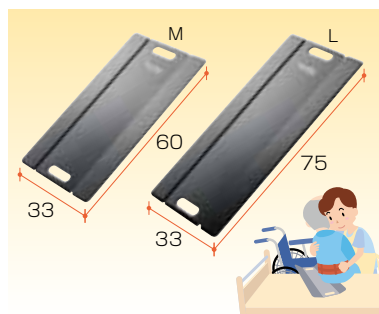

座位のままで移乗先へ橋渡しをするように設置します。
介助ベルトと併用すると更に移乗が楽になります。

月額レンタル料 (063)
円

TAISコード/(M)00170-000570
(L)00170-000571

特殊寝台付属品

体位変換器

車いす

車いす付属品

スロープ

歩行器・杖

手すり

移動用リフト・徘徊感知機器

カタログ商品

TAISコード一覧

マットレス選定の目安

「どのくらい床ずれになりやすいのか」を把握することがポイントです。

※この選定はあくまでも目安です。身体状況、使用状況などにより、個人差があります。実際に選定する場合は専門家にご相談ください。

床ずれとは？

床ずれは、「褥瘡(じよくそう)」とも呼ばれます。身体の同じところに長時間圧力がかかり続けると、その部分の血流が悪くなり、栄養が行かなくなる為、皮膚や肉が損傷してしまいます。これが「床ずれ」の正体です。ずれる力が加わるとさらに早く深い傷になります。

■床ずれができる原因は？

圧迫

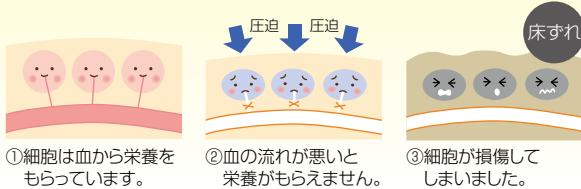

ずれ力
さらに早く深い傷になります。

床ずれ

■床ずれになりやすい場所は？

骨や軟骨が突き出た場所が床ずれになりやすいところです。

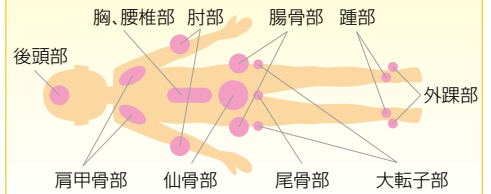

「床ずれ発症のリスク」を採点 ※OHスケールを活用

Q1 ベッドの上で寝返りしたり、動けますか？

- A1**
- 動ける 0点
 - どちらでもない ... 1.5点
 - 動けない 3点
- 合計 点

Q2 お尻の骨の飛び出し具合は次のうちどれですか？

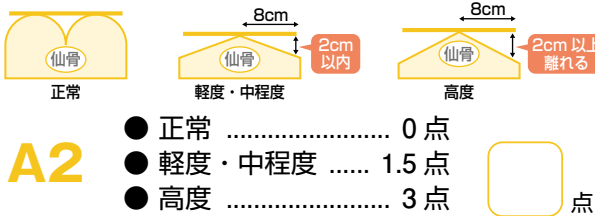

Q3 むくみはありますか？

- A3**
- ない 0点
 - ある 3点
- 合計 点

Q4 関節が硬くなって手足を伸ばしにくいですか？

- A4**
- ない 0点
 - ある 1点
- 合計 点

合計点数は何点でしたか？

1点でもついたら人は、床ずれになりやすい人です。
また、点数が高い人ほど床ずれになりやすい人です。

合計 点

OHスケールの合計点とマットレスの目安

合計0点 ▶ 床ずれになりにくい

■ マットレスの目安

- 特殊寝台付属品のマットレス

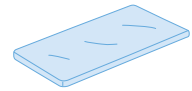

合計1～3点 ▶ 少し床ずれになりやすい

■ マットレスの目安

- 特殊寝台付属品の上位機種
- 床ずれ防止 静止型マットレス

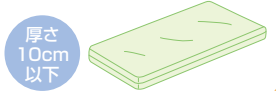

合計4～6点 ▶ 床ずれになりやすい

■ マットレスの目安

- 床ずれ防止 静止型マットレス
- 床ずれ防止 エアマットレス

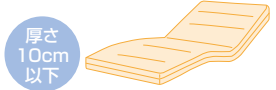

合計7～10点 ▶ かなり床ずれになりやすい

■ マットレスの目安

- 床ずれ防止 静止型マットレス
- 床ずれ防止 エアマットレス



特殊寝台・付属品

床ずれ防止用具・体位交換器

車いす

車いす付属品

スロープ

歩行器・杖

手すり

移動用リフト・徘徊感知機器

カラー商品 TAISJOURN 一覧

特殊寝台付属品

床ずれになりにくい方

かたい

パラケアマットレス
パラマウントベッド

15
ページ



ナーシングスターマットレス
西川リビング

15
ページ



ニューポイントマットレス
ブラッツ

15
ページ



ダブルウェーブマットレス
シーホネンス

15
ページ



プレグラーマットレス
パラマウントベッド

15
ページ



エバーフィットマットレス
パラマウントベッド

16
ページ

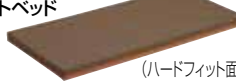

(ハードフィット面)

少し床ずれになりやすい方

ラクマツエアーリバーシブル
バナソニック

16
ページ



(かため・やわらかめ)

アルファブラすくっと
タイカ

16
ページ



エバーフィットマットレス
パラマウントベッド

16
ページ



(ソフトフィット面)

ストレッチフィットマットレス
パラマウントベッド

16
ページ



ソフィア
モルテン

16
ページ



(ふつう)

やわらかい

床ずれ防止用具・ 静止型マットレス

少し床ずれになりやすい方

体圧分散力 低

床ずれナースベッドパッド

17
ページ



メディマツコンビ型
いわしや医療

17
ページ



フローラ/S"
ケーブ

17
ページ



ピュアレックス10
モルテン

17
ページ



床ずれになりやすい方

アクアフロートマットレス
パラマウントベッド

17
ページ



ナッソー
モルテン

18
ページ



ディンプルマットレス
ケーブ

18
ページ



アルファブラF
タイカ

18
ページ



マキシーフロートマットレス
パラマウントベッド

18
ページ



アルファブラ
タイカ

18
ページ



体圧分散力 高

床ずれ防止用具・ エアマットレス

床ずれになりやすい方

体圧分散力 低

アクティ
ケーブ

19
ページ



ステージア
モルテン

19
ページ



トライセル
ケーブ

19
ページ



アドバン
モルテン

19
ページ



かなり床ずれになりやすい方

ネクサス
ケーブ

19
ページ



グランデ
モルテン

20
ページ



ビッグセル-EX
ケーブ

20
ページ



体位変換機能が必要な方

クレイド
モルテン

20
ページ



オスカー
モルテン

20
ページ



体圧分散力 高

特殊寝台・
付属品

体位変換器

車椅子

車椅子付属品

スロープ

歩行器・杖

手すり

移動用リフト・
徘徊感知機器

カタログ商品
T.A.I.S.コード一覧

特殊寝台付属品(一般用マットレス)

特殊寝台・付属品

体位交換器
床ずれ防止用具

車いす

車いす付属品

スロープ

歩行器・杖

手すり

移動用リフト・徘徊感知機器

カタログ商品
TAISコード一覧

厚さ 8.5cm **パラケアマットレス** パラマウントベッド KE-601Q(幅91cmレギュラー) KE-603Q(幅83cmレギュラー)

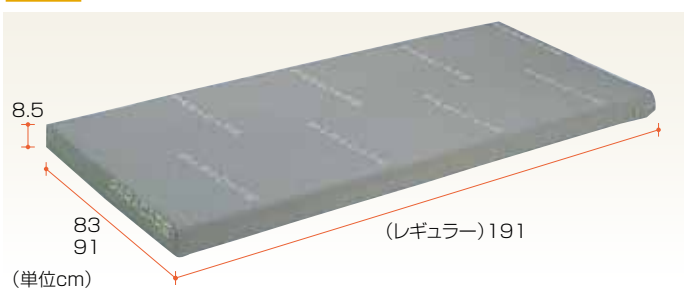

もっともかためのマットレス。
動きやすさ重視の方におすすめ。



91cm幅レギュラー 83cm幅レギュラー

通気カバー 両面使用可

月額レンタル料 (064)
円

TAISコード/(KE-601Q) **00170-000036**
(KE-603Q) **00170-000037**

厚さ 8.5cm **ナーシングスターマットレス** 西川リビング (幅91cmレギュラー) (幅91cmミニ)

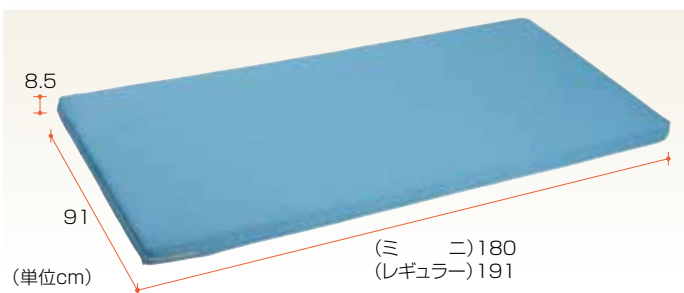

背上げ機能をあまり使用しない方、
ベースマットとして利用される方に。



91cm幅ミニレギュラー

通気カバー 両面使用可

月額レンタル料 (065)
円

TAISコード/(レギュラー) **00109-000104**
(ミニ) **00109-000107**

厚さ 8cm **ニューポイントマットレス** ブラッツ PKM-9080(幅90cmレギュラー) PKM-9080F(幅90cmショート)

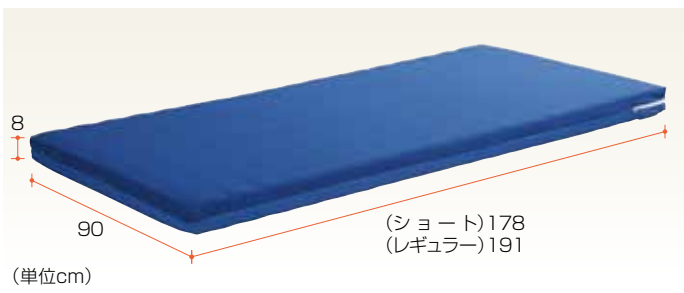

2層のマットがずれる事で背圧を軽減。
「背上げ機能も使います」という方に。



90cm幅ショートレギュラー

通気カバー 両面使用可

月額レンタル料 (066)
円

TAISコード/(PKM-9080) **00631-000161**
(PKM-9080F) **00631-000214**

厚さ 8cm **ダブルウェーブマットレス** シーホネンス MB-2510L(幅90cmレギュラー) MB-2510L(幅90cmショート) MB-2500L(幅90cmロング)

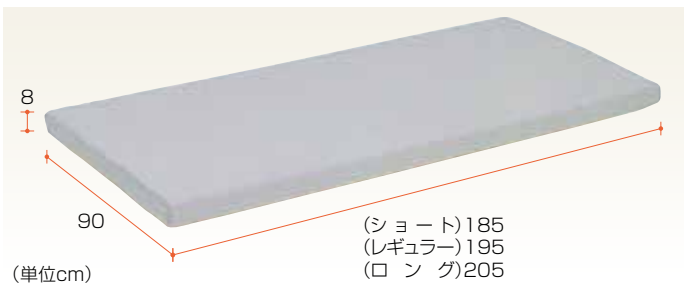

適度なかたさのマットレス。
身体にフィットする構造です。



90cm幅ショートレギュラーロング

通気カバー 両面使用可

月額レンタル料 (067)
円

TAISコード/(レギュラー/ショート) **00167-000125**
(ロング) **00167-000063**

厚さ 8cm **プレグラーマットレス** パラマウントベッド KE-551Q(幅91cmレギュラー) KE-5511Q(幅91cmミニ) KE-553Q(幅83cmレギュラー) KE-5531Q(幅83cmミニ)

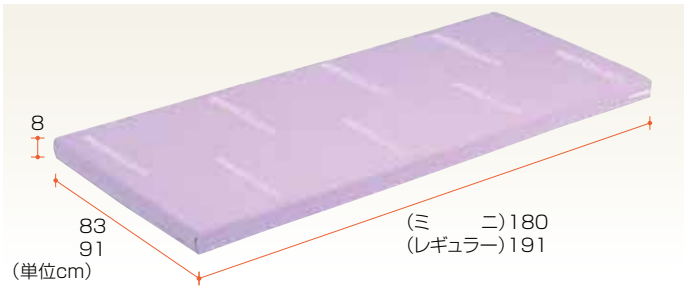

柔軟性があり、よく曲がるマットレス。
標準的なかたさです。



91cm幅ミニレギュラー 83cm幅レギュラー

通気カバー 両面使用可

月額レンタル料 (068)
円

TAISコード/(KE-551Q) **00170-000159** (KE-5511Q) **00170-000286**
(KE-553Q) **00170-000142** (KE-5531Q) **00170-000285**

厚さ 8cm **ラクマットエアリバーシブル** パナソニック
VA136221(幅91cmレギュラー) VA136222(幅91cmショート)

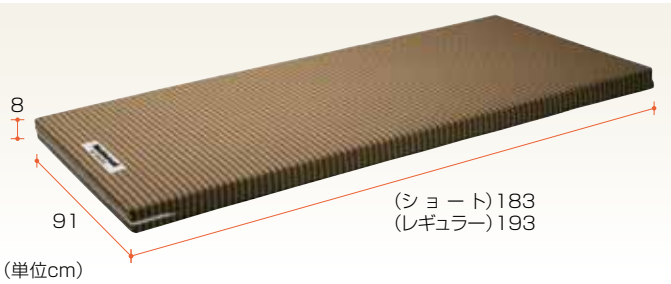

最高の通気性を持ったマットレス。
かため、やわらかめを使い分けできます。

91cm幅
ショート
レギュラー

通気
カバー

両面
使用可

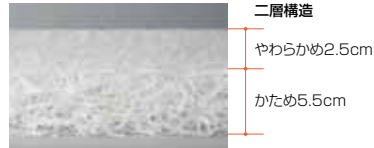

月額レンタル料 (069)

円

TAISコード/
(VA136221) **00367-000219**
(VA136222) **00367-000220**

厚さ 9cm **アルファプラすくっと** タイカ
TS-SKT-A1R(幅91cmレギュラー) TS-SKT-A1S(幅91cmミニ) TS-SKT-A3R(幅83cmレギュラー) TS-SKT-A3S(幅83cmミニ)

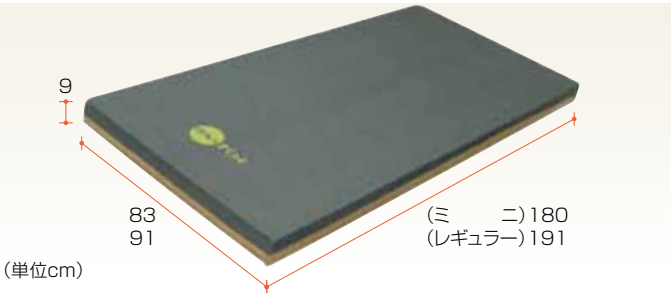

端座位での安定性が抜群のマットレス。
立ちあがりやすさも二重丸。

91cm幅
ミニ
レギュラー

83cm幅
ミニ
レギュラー

通気
カバー

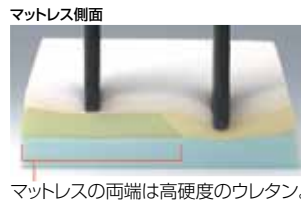

月額レンタル料 (070)

円

TAISコード/
(TS-SKT-A1R) **00563-000021**
(TS-SKT-A1S) **00563-000022**
(TS-SKT-A3R) **00563-000019**
(TS-SKT-A3S) **00563-000020**

厚さ 10cm **エバーフィットマットレス** パラマウントベッド
KE-521Q(幅91cmレギュラー) KE-5211Q(幅91cmミニ) KE-523Q(幅83cmレギュラー) KE-5231Q(幅83cmミニ)

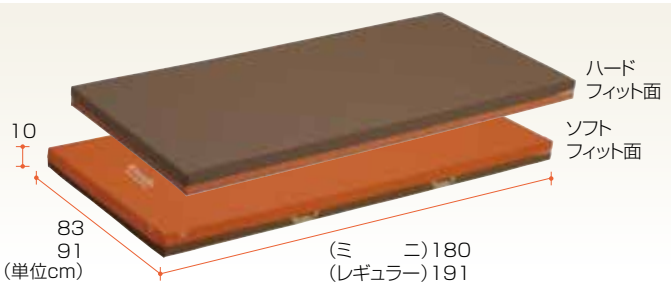

動きやすいハードフィット面、体圧分散力が
高いソフトフィット面の使い分けができます。

91cm幅
ミニ
レギュラー

83cm幅
ミニ
レギュラー

防水
カバー

両面
使用可



月額レンタル料 (071)

円

TAISコード/
(KE-521Q) **00170-000389**
(KE-5211Q) **00170-000396**
(KE-523Q) **00170-000390**
(KE-5231Q) **00170-000397**

厚さ 9cm **ストレッチフィットマットレス** パラマウントベッド
KE-781TQ(幅91cmレギュラー) KE-782TQ(幅91cmミニ) KE-783TQ(幅83cmレギュラー) KE-784TQ(幅83cmミニ)



背上げ機能をよく利用する方で、
やわらかめのマットレスを希望する方に。

91cm幅
ミニ
レギュラー

83cm幅
ミニ
レギュラー

通気
カバー

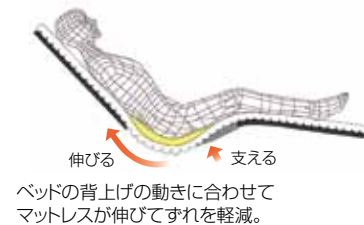

月額レンタル料 (072)

円

TAISコード/
(KE-781TQ) **00170-000735**
(KE-782TQ) **00170-000736**
(KE-783TQ) **00170-000737**
(KE-784TQ) **00170-000738**

厚さ 10cm **ソフィア** モルテン
MHA1091(幅91cmレギュラー) MHA1091S(幅91cmショート)

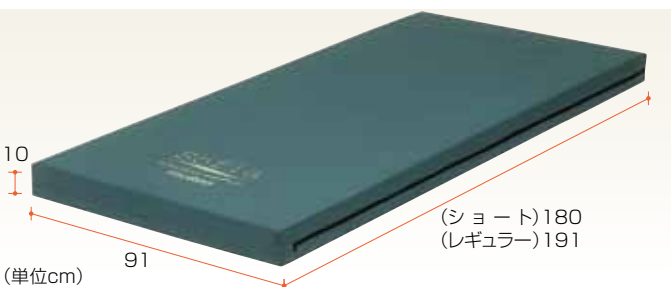

もっともやわらかい寝心地のマットレス。
かたさも2種類(ふつう・やわらかめ)選べます。

91cm幅
ショート
レギュラー

防水
カバー

両面
使用可

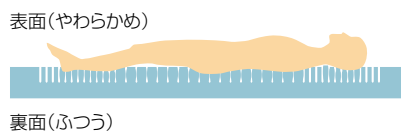

月額レンタル料 (073)

円

TAISコード/(共通) **00054-000034**

特殊寝台・
特殊寝台付属品

体位交換器

車いす

車いす付属品

スロープ

歩行器・杖

手すり

移動用リフト・
徘徊感知機器

カタログ商品
TAISコード一覧

床ずれ防止用具(静止型マットレス)

特殊寝台・
特殊寝台付属品

床ずれ防止用具・
体位交換器

車いす
付属品

車いす付
付属品

スロープ

歩行器・杖

手すり

移動用
リフト・
徘徊感知機器

カタログ
商品
TAISコード一覽

CARE RENTAL

厚さ 2cm 床ずれナース ベッドパッド

TN1100T-91(幅93cmレギュラー)

黒田

93cm幅
レギュラー

上敷き
タイプ

通気
タイプ

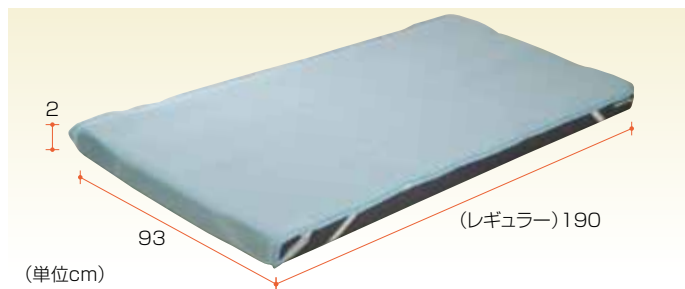

マットレスの上に敷いて使用する、夏も冬も快適な床ずれ防止パッドです。



通気性だけでなく、保温性も抜群です。

月額レンタル料 (074)

円

TAISコード/00762-000010

厚さ 8.5cm メディマットコンビ型

BF918(幅91cmレギュラー) BF918S(幅91cmショート)

いわしや医療

91cm幅
ショート
レギュラー

防水
カバー

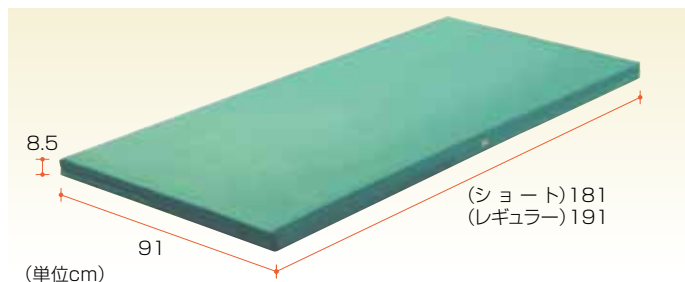

細菌やウイルスなどを通さない防水カバーが特徴。病院・施設などで多く使われています。



沈み込みが少なく、おむつ交換・体位変換に便利。

月額レンタル料 (075)

円

TAISコード/(共通)00678-000008

厚さ 9cm フローラ/S

CR-420(幅90cmレギュラー) CR-570(幅90cmショート)

ケーブ

90cm幅
ショート
レギュラー

通気
カバー

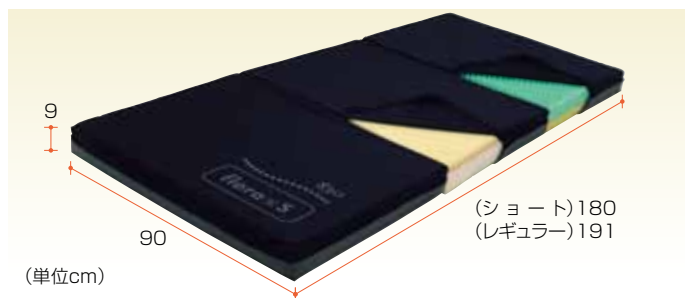

超通気カバー&ウレタンフォームにより、いつでもさらさらで、ムレを防ぐマットレス。

超通気ウレタンフォーム

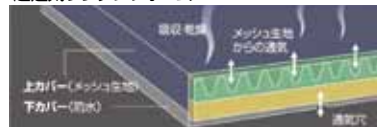

4cmの窪みが細かく配置され、通気性抜群。

月額レンタル料 (076)

円

TAISコード/(共通)00206-000050

厚さ 10cm ピュアレックス10

MPX1091(幅91cmレギュラー) MPX1083(幅83cmレギュラー)

モルテン

91cm幅
レギュラー

83cm幅
レギュラー

防水
タイプ

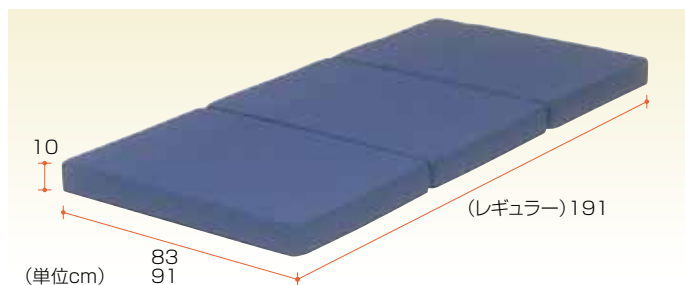

皮膚感覚のゲル素材を利用した、優しい寝心地のマットレスです。

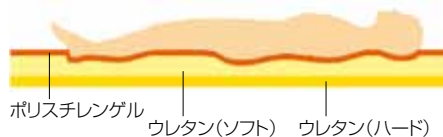

月額レンタル料 (077)

円

TAISコード/(MPX1091)00054-000027 (MPX1083)00054-000026

厚さ 12cm アクアフロートマットレス 通気タイプ

KE-841Q(幅91cmレギュラー) KE-8411Q(幅91cmミニ) KE-843Q(幅83cmレギュラー) KE-8431Q(幅83cmミニ)

パラマウントベッド

91cm幅
ミニ
レギュラー

83cm幅
ミニ
レギュラー

通気
カバー

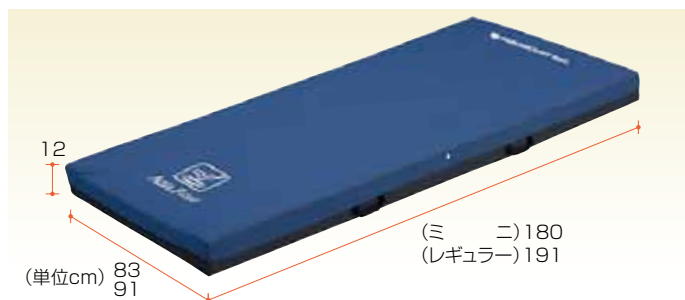

背上げ時の体圧分散効果に優れたマットレス。長時間背上げをする方におすすめです。

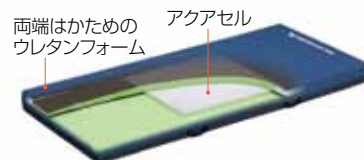

月額レンタル料 (078)

円

TAISコード/(KE-841Q)00170-000507 (KE-8411Q)00170-000511 (KE-843Q)00170-000508 (KE-8431Q)00170-000512

厚さ 13cm **ナッソー**

MNS91(幅91cmレギュラー) MNS91S(幅91cmショート)

モルテン

91cm幅
ショート
レギュラー

防水
カバー



ベッド背上げ時に背中にかかる圧力を解放し、
楽な姿勢を確保。背の上げ下げが多い方に。

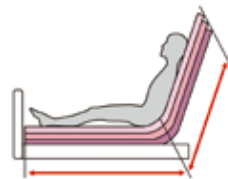

背部の3層式ウレタンがスライドします。

月額レンタル料 (079)

円

TAISコード/ (共通) 00054-000091

厚さ 12cm **ディンプルマットレス**

CR-541(幅90cmレギュラー) CR-543(幅90cmショート)

ケーブ

90cm幅
ショート
レギュラー

防水
カバー

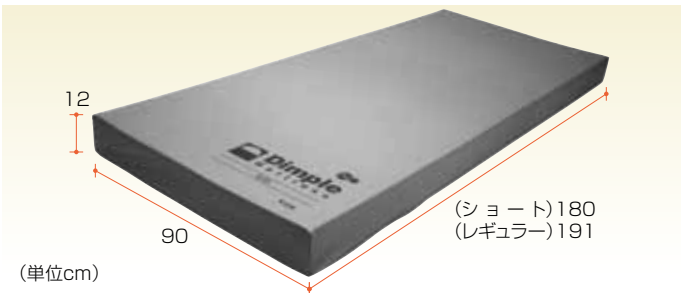

腫や骨突出部に床ずれの不安を抱えている方
におすすめ。ピンポイントに圧力を解放します。



168個のディンプルと空間が
ピンポイントに除圧。

月額レンタル料 (080)

円

TAISコード/ (共通) 00206-000070

厚さ 13cm **アルファプラフ**

MB-FW1R(幅91cmレギュラー) MB-FW1S(幅91cmミニ) MB-FW3R(幅83cmレギュラー) MB-FW3S(幅83cmミニ)

タイカ

91cm幅
ミニ
レギュラー

83cm幅
ミニ
レギュラー

防水
カバー

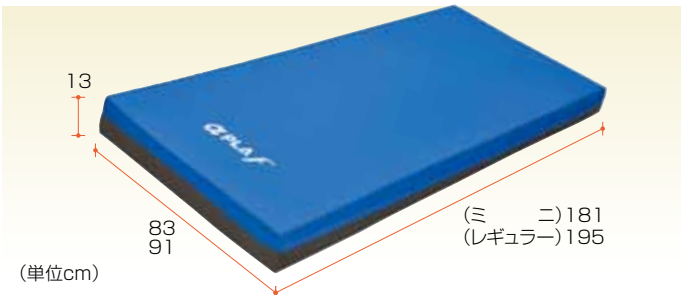

体重の軽い方や細身の方でも十分に身体が
沈み込むマットレス。低体重の方におすすめ。



スリット加工により自由に変形して
フィットします。

月額レンタル料 (081)

円

TAISコード/ (MB-FW1R) 00563-000059
(MB-FW1S) 00563-000058
(MB-FW3R) 00563-000056
(MB-FW3S) 00563-000055

厚さ 16cm **マキシーフロートマットレス**

KE-801A(幅91cmレギュラー) KE-803A(幅83cmレギュラー)

パラマウントベッド

91cm幅
レギュラー

83cm幅
レギュラー

防水
カバー



寝た姿勢での体圧分散力が優れています。
あまり背上げをしない方におすすめです。



3層構造で体圧を効果的に分散します。

月額レンタル料 (082)

円

TAISコード/ (KE-801A) 00170-000045
(KE-803A) 00170-000046

厚さ 11.5cm **アルファプラ**

MB-11-LIGHT-R1(幅91cmレギュラー) MB-11-LIGHT-R1M(幅91cmミニ) MB-11-LIGHT-R3(幅83cmレギュラー) MB-11-LIGHT-R3M(幅83cmミニ)

タイカ

91cm幅
ミニ
レギュラー

83cm幅
ミニ
レギュラー

防水
カバー

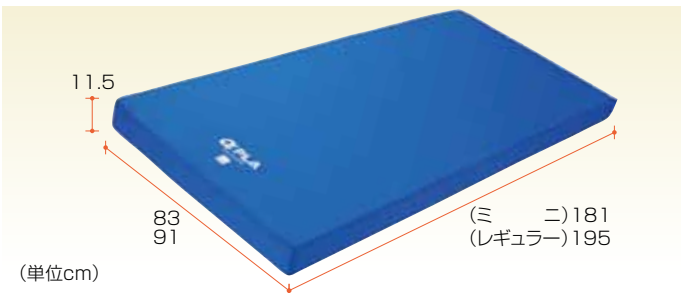

優しい寝心地とマット上での動きやすさを
高いレベルで両立させた高性能マットレス。

ゲルサンド構造

低反発ウレタン

αGEL

中硬度ウレタン

高硬度ウレタン

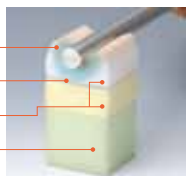

月額レンタル料 (083)

円

TAISコード/ (R1) 00563-000008
(R1M) 00563-000011
(R3) 00563-000005
(R3M) 00563-000010

特殊寝台・
特殊寝台付属品

体位変換器
床ずれ防止用具・

車いす

車いす付属品

スロープ

歩行器・杖

手すり

移動用リフト・
徘徊感知機器

カタログ商品
TAISコード一覧

床ずれ防止用具(エアマットレス)

特殊寝台・特別寝台付属品

体位交換器
床ずれ防止用具・体位交換器

車いす
車いす付属品

車いす付属品

スロープ

歩行器・杖

手すり

移動用リフト・徘徊感知機器

カタログ商品
TAISコード一覧

厚さ **5cm** **アクティ** ケーブ
CR-300(幅90cmレギュラー) CR-290(幅84cmレギュラー) ※ショートサイズにも対応できます。

90cm幅 ショートレギュラー
84cm幅 ショートレギュラー
上敷きタイプ

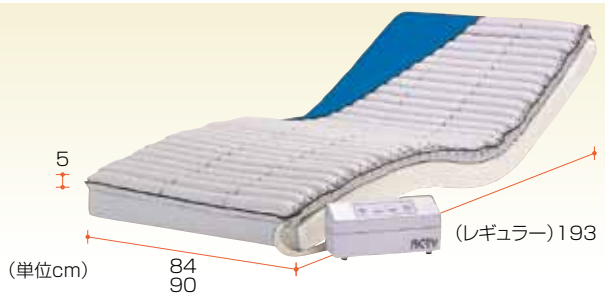

ベッド上での寝返りや、端座位での足底設置がしやすい超薄型のアアマットです。



薄型なので、安全に移乗できます。

月額レンタル料 (084)
円
TAISコード/(共通) **00206-000043**

厚さ **13cm** **ステージア** モルテン
MSTA91(幅91cmレギュラー) MSTA91S(幅91cmショート)

91cm幅 ショートレギュラー
ひえ対策
直設置 除湿機能



むれ対策・ひえ対策機能付きのアアマットです。

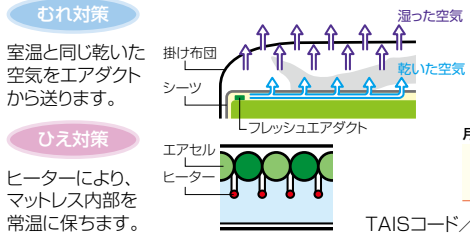

月額レンタル料 (085)
円
TAISコード/(共通) **00054-000115**

厚さ **10cm** **トライセル** ケーブ
CR-320(幅90cmレギュラー) CR-280(幅84cmレギュラー) ※ショートサイズにも対応できます。

90cm幅 ショートレギュラー
84cm幅 ショートレギュラー
上敷きタイプ

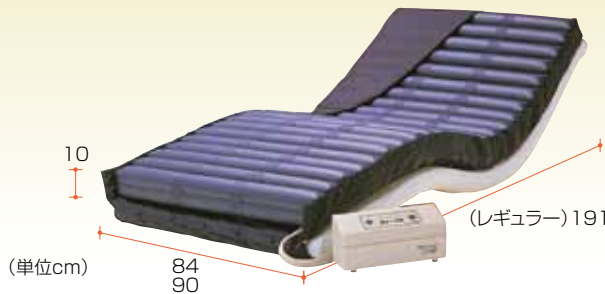

背上げする回数が多い方におすすめのアアマットです。

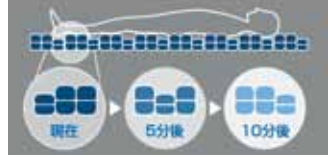

3つのセルが順番に膨張、収縮を繰り返します。

月額レンタル料 (086)
円
TAISコード/(共通) **00206-000039**

厚さ **16cm** **アドバン** モルテン
MADV91A(幅91cmレギュラー) MADV91SA(幅91cmショート) MADV83A(幅83cmレギュラー)

91cm幅 ショートレギュラー
83cm幅 レギュラー
直設置 除湿機能



マットレス内の圧力は自動調整。設定ミスによる床ずれ発生を防ぎます。



身体との設置面積が広がるパンプ(球面)形状のマットレス

月額レンタル料 (087)
円
TAISコード/(共通) **00054-000024**

厚さ **13cm** **ネクサス** ケーブ
CR-610(幅90cmレギュラー) CR-620(幅90cmショート) CR-600(幅84cmレギュラー) CR-640(幅84cmショート)

90cm幅 ショートレギュラー
84cm幅 ショートレギュラー
直設置 除湿機能



小さなエアセルがやさしく身体にフィットする凹凸感の少ない高機能アアマット。



停電時でも安心のベースマット
エア抜け防止機能。1週間程度、内圧を保ちます。

月額レンタル料 (088)
円
TAISコード/(共通) **00206-000067**

厚さ 13+18cm
グランデ

モルテン

MGRA91(幅91cmレギュラー) MGRA91S(幅91cmショート) MGRA83(幅83cmレギュラー) MGRA83S(幅83cmショート)

91cm幅 ショートレギュラー 83cm幅 ショートレギュラー

直接設置 除湿機能

身体状況を入力すると、最適な条件を自動的に設定。安心・安全なエアマットです。

アセスメント&フィッティングモード



月額レンタル料 (089)

円

TAISコード/
(共通)00054-000071

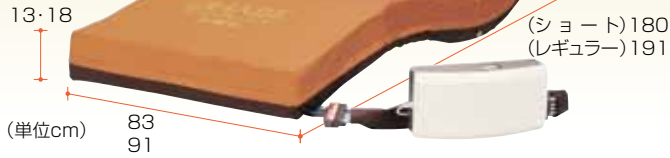

厚さ 18cm
ビッグセル-EX

CR-354(幅90cmレギュラー)

ケーブ

90cm幅レギュラー

直接設置 除湿機能

最高峰の除圧効果を発揮する超高機能エアマット。床ずれハイリスクの方に。

圧力集中を緩和します

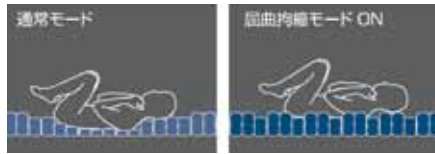

月額レンタル料 (090)

円

TAISコード/
00206-000046



■体位変換機能付 エアマットレス

厚さ※ 16cm
クレイド

MCRD91A(幅91cmレギュラー) MCRD83A(幅83cmレギュラー)

モルテン

※:体位変換時最大33cm

91cm幅レギュラー 83cm幅レギュラー

体位変換 直接設置

除湿機能

深夜の体位変換を自動にする事で利用者の安眠を守り、介護者の負担を軽減できます。

自動体位変換

高機能エアマットに、体位変換機能をプラスしたエアマット。沈下性肺炎や、関節拘縮の予防に効果的です。



月額レンタル料 (091)

円

TAISコード/(共通)00054-000031



(単位cm)

厚さ 17cm
オスカー ハイブリッドタイプ

MOSC91(幅91cmレギュラー) MOSC91S(幅91cmショート) MOSC83(幅83cmレギュラー) MOSC83S(幅83cmショート)

モルテン

91cm幅 ショートレギュラー 83cm幅 ショートレギュラー

体位変換 ひえ対策

直接設置 除湿機能

自動体位変換機能に加え、むれ対策・冷え対策機能も搭載した高機能エアマット。下部マットレスがウレタンの為、停電時も安心です。

自動体位変換

膝部から大腿部・腰部から肩部を、4つのポジショニングセルで優しく傾けます。

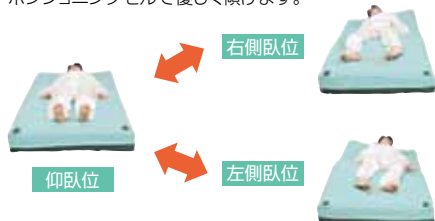

月額レンタル料 (092)

円

TAISコード/(共通)
00054-000137

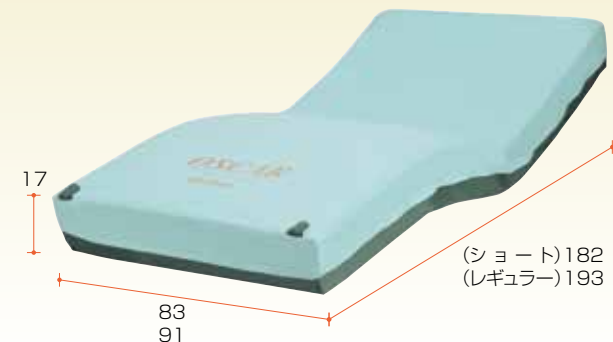

(単位cm)

特殊寝台・特殊寝台付属品

体位変換器

車いす

車いす付属品

スロープ

歩行器・杖

手すり

移動用リフト・徘徊感知機器

カタログ商品

TAISコード一覧

特殊寝台・
特殊寝台付属品

床ずれ防止用具・
体位変換器

車いす

車いす付属品

スロープ

歩行器・杖

手すり

移動用リフト・
徘徊感知機器

カタログ商品
TAISコード一覧

重さ 100g スマイルシート(M) CS-SM-M

タイカ

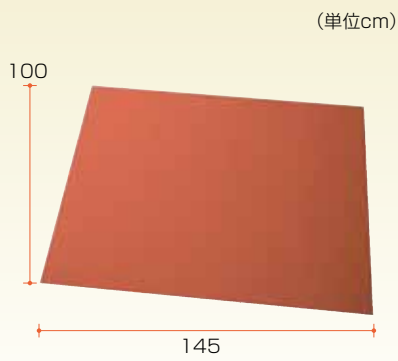

簡単に扱いやすい
2つ折りタイプの
スライディングシート。
上下のシート間を
滑らせて移動します。

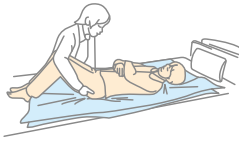

月額レンタル料 (093) **円**

TAISコード/00563-000051

敷きこみ方

側臥位の状態、シートを二つ折りにして敷きこみます。

はずし方

仰臥位に戻し、ベッドにシートを広げます。

身体をささえながら腰やふとももの隙間から交互に引っ張ってぬきとります。

厚さ 10cm セロリ Aタイプ(まくら型) MTYA

モルテン

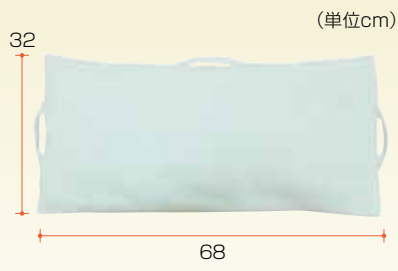

上半身の体位変換
や安楽な姿勢の
確保に利用します。
持ち手を引っ張るだけ
で簡単に体位変換
できます。



月額レンタル料 (094) **円**

TAISコード/00054-000112

厚さ 8cm セロリ Bタイプ(スネーク型) MTYB

モルテン

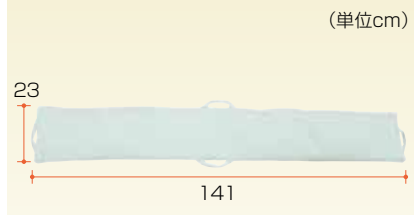

下半身の体位変換
や安楽な姿勢の
確保に利用します。
中身は清潔でむれにくい
クッションビーズです。

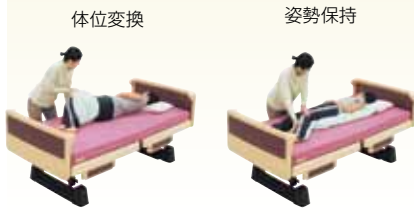

月額レンタル料 (095) **円**

TAISコード/00054-000113

直径 20cm スネーククッション ケーブ

ケーブ



全身をサポート可能
な長尺タイプの体位
変換クッションです。
中身はへたりにくい
特殊な発泡チップです。

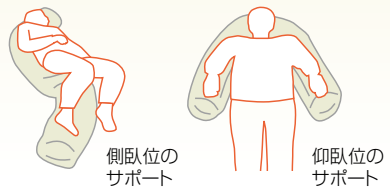

月額レンタル料 (096) **円**

TAISコード/00245-000102

厚さ 10cm ナーセントパットA(3ピース) アイ・ソネックス

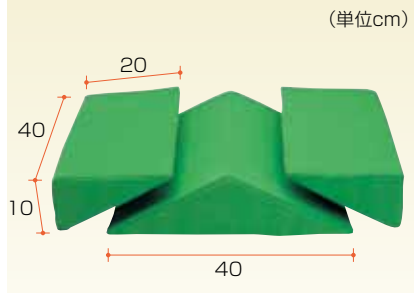

理想的な30°の
体位変換が簡単・
確実にこなせます。
中身は低反発性の高密度
特殊ウレタンです。



月額レンタル料 (097) **円**

TAISコード/00149-000012

車いす選定の目安

からだや目的に合った車いすを選びましょう。

車いすは乗る方の寸法に合っていることが第一の条件です。大きすぎても小さすぎても、乗る方はつらいものです。

採寸のチェックポイント

● 押し手の高さ

介助者の肘が軽く曲がり、力が入る位置が最適です。介助者のおへその高さが目安です。

● 肘掛けの高さ

肘が上がりすぎず、下がりすぎない高さにしましょう。

座面から肘の高さ + 0~3cm

● 座幅

おしりの横で、手のひらが両方入るくらいのゆとりをみてください。左右に2cmずつのスペースが必要です。

おしりの幅 + ゆとり 4~5cm

● 前座高

立ちあがりやすく、座りやすい高さの車いすを選びましょう。

膝からくるぶしの長さ + 5cm(一般用) 1~2cm(足こぎ用)

※クッションを敷く場合は厚みを考慮してください。

● フットサポートの長さ

一般的には、膝裏から足裏までの長さです。床からの位置は5cm以上で、太ももが軽くシートに触れている位置が目安です。

床から5cm以上

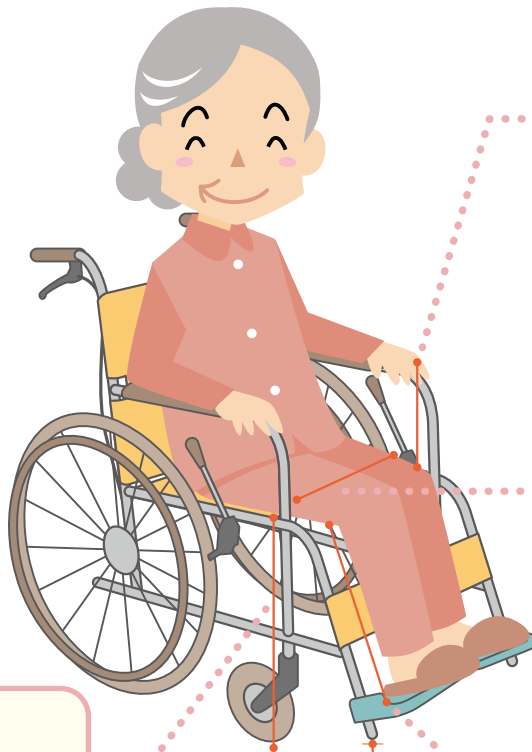

各部の名称と便利な機能

介助ブレーキ

背シート

ティルト・リクライニング
座面・背もたれの角度をレバーで調整できます。

ティルト
座面角度を調整できます。背中や腰に体重を分散させます。

背張調整
背シートの張り具合を調整できます。

駐車ブレーキ

大車輪

キャスター

ハンドル高調整
介助者に合わせて、ハンドルの高さを調整できます。

肘掛け(アームサポート)

肘はね上げ
ベッドなどからの移乗に便利です。

肘高さ調整
体型に合わせて、姿勢を安定させます。

座シート

座高調整
体型に合わせて座高を調整できます。

フットサポート

スイングアウト
外に開いたり、取り外しが可能。移乗や片足走行に便利です。

エレベーター
脚部の上下角度を自由に変えられます。



特殊寝台・特殊寝台付属品

体位交換器

車いす

車いす付属品

スロープ

歩行器・杖

手すり

移動用リフト、徘徊感知機器

カタログ商品 TAISSコート一覧

車いす選定の目安

特殊寝台・特殊寝台付属品

床ずれ防止用具・体位変換器

車いす

車いす付属品

スロープ







歩行器・杖







手すり

移動用シート・徘徊感知機器









カタログ商品
TAISコード一覧

標準車いす





標準				幅狭・幅広	
小柄な方・大柄な方					
NC-1CB	NC-2CB	KA102SB	KA302SB	AR-201B(38・42)	AR-301(38・42)
					
メーカー名 ▶	日進医療器	日進医療器	カワムラサイクル	カワムラサイクル	松永製作所
自走用/介助用 ▶	自走用	介助用	自走用	介助用	自走用
座幅 (cm) ▶	40	40	40	40	38・42
前座高 (cm) ▶	43	43	44	44	43
重量 (kg) ▶	13.9	12.9	14.4	12.9	15.2

低床		ロングハンドル		自動ブレーキ付	フィッティング
小柄な方・クッション併用の方		介助者が160cm以上の方		ブレーキをかけ忘れる方	長時間車いすですごす方
AR-211B	AR-311	らくおしくん 自走	らくおしくん 介助	立ち止まり君	座王 NA-501
					
メーカー名 ▶	松永製作所	松永製作所	松永製作所	松永製作所	日進医療器
自走用/介助用 ▶	自走用	介助用	自走用	介助用	自走用
座幅 (cm) ▶	40	40	40	40	40
前座高 (cm) ▶	38	38	43	43	38・40・42
重量 (kg) ▶	14.7	13.5	15.8	14.5	18.2

標準車いす (軽量)

超軽量		標準軽量				超スリム・軽量		超コンパクト軽量
持ち運ぶ機会が多い方		耐荷重100kg		ノーパンク		背張り調整可能		狭い場所で有効
エアライト1	エアライト2	LS-2	LSC-2	MW-SL1B	KAL-40B	NEXT-11B	NEXT-21B	NAH-209
								
メーカー名 ▶	松永製作所	松永製作所	ミキ	ミキ	松永製作所	カワムラサイクル	松永製作所	松永製作所
自走用/介助用 ▶	自走用	介助用	自走用	介助用	自走用	介助用	自走用	介助用
座幅 (cm) ▶	40	40	40	40	40	40	40	38
前座高 (cm) ▶	43	43	43.5	46.5	43	44	43	43
重量 (kg) ▶	9.7	8.5	11	10.4	11	11.2	11.7	10.8

車いす ティルト・リクライニング

ティルト	ティルト・リクライニング			フルリクライニング	
前ずれしやすい方	ティルトとリクライニングが連動		ティルトとリクライニングが独立	寝た状態での移乗が必要な方	
スキット7	ぴったりフィット	オアシス OS-12TR	マイチルト・コンパクト-3D	RJ-100	
					
メーカー名 ▶	ミキ	カワムラサイクル	松永製作所	松永製作所	いうら
自走用/介助用 ▶	介助用	介助用	介助用	介助用	介助用
座幅 (cm) ▶	40*	40	40	40	41
前座高 (cm) ▶	43.5	46	43	43	52.5
重量 (kg) ▶	18.6	21.6	22.6	24.5	29.8

特殊寝台・
特殊寝台付属品

床ずれ防止用具・
体位交換器

車いす

車いす付属品

スロープ

歩行器・杖

手すり

移動用リフト・
徘徊感知機器

カタログ商品
TAISコード一覧

多機能車いす

	標準多機能		低床多機能		軽量多機能	
	座幅を選べます				持ち運び機会が多い方	
	AR-901(自走/40・42)	AR-901(介助/40・42)	KA822-(38・40・42)B	KA816-(38・40・42)B	MW-SL5B	MW-SL4B
メーカー名 ▶	松永製作所	松永製作所	カワムラサイクル	カワムラサイクル	松永製作所	松永製作所
自走用/介助用 ▶	自走用	介助用	自走用	介助用	自走用	介助用
座幅 (cm) ▶	40・42	40・42	38・40・42	38・40・42	40	40
前座高 (cm) ▶	42	42	40.5	40.5	35・37	43
重量 (kg) ▶	18	16.4	16.1	14.5	12.6	11.1

	超スリム・モジュール		超スリム		ショートサイズ	ビッグサイズ	足こぎ対応
	長時間車いすで過ごす方		主に室内で使用します		小柄な方	大柄な方	片麻痺の方
	NEXT-51B	NEXT-61B	スキット4	スキット2	AR-911S	KJP-4	キックル
メーカー名 ▶	松永製作所	松永製作所	ミキ	ミキ	松永製作所	ミキ	日進医療器
自走用/介助用 ▶	自走用	介助用	自走用	介助用	自走用	自走用	自走用
座幅 (cm) ▶	40	40	40*	40*	40	45	40*
前座高 (cm) ▶	41・43・45	41・43・45	43.5	43.5	35・37・39	47・49.5	36・38・40
重量 (kg) ▶	14	13	13.7	12.7	16.5	20.2	15

室内専用車いす

	軽量	6輪			
	抗菌	肘高調整・スイングアウト	肘はね上げ	肘はね上げ・スイングアウト	
	REM-8	タイトターン	こまわりくん	スキット5	スキット6
メーカー名 ▶	松永製作所	松永製作所	カワムラサイクル	ミキ	ミキ
自走用/介助用 ▶	介助用	自走用	自走用	自走用	介助用
座幅 (cm) ▶	40	40	40	40*	40*
前座高 (cm) ▶	42	38	43	40	37.5
重量 (kg) ▶	12.5	16.9	16.3	15.2	14.7

電動車いす

	電動車いす		電動アシスト		電動カート	
	スティックで操作します		介助者の操作をアシストします		ハンドルで操作します	
	JWX-1	JW-1	アシストホイール ハイパワー 自走	アシストホイール ハイパワー 介助	マイビア BT40	マイビア BT400
メーカー名 ▶	松永製作所	カワムラサイクル	ナプテスコ	ナプテスコ	アテックス	アテックス
自走用/介助用 ▶	自走用	自走用	自走用	介助用	—	—
座幅 (cm) ▶	40	40	40	40	42.5	43
前座高 (cm) ▶	43	43	43.5	47	41	41
重量 (kg) ▶	27	25.1	24	24	107	107

※:座幅はアームパイプの内々の幅です。

車いす(標準)

特殊座位付属品

床ずれ防止用具・体位交換器

車いす

車いす付属品

スロープ

歩行器・杖

手すり

移動用シート・徘徊感知機器

カタログ商品
TAISコード一覧

自走用 標準車いす NC-1CB

日進医療器



(単位cm)

キャスター6インチ/大車輪22インチ

重量 13.9kg
ノーバンク

スタンダードな
自走用車いす。

月額レンタル料 (098)

円

TAISコード/00175-000242

介助用 標準車いす NC-2CB

日進医療器



(単位cm)

キャスター6インチ/大車輪16インチ

重量 12.9kg
ノーバンク

スタンダードな
介助用車いす。

月額レンタル料 (099)

円

TAISコード/00175-000245

自走用 標準車いす KA102SB

カワムラサイクル



(単位cm)

キャスター6インチ/大車輪22インチ

重量 14.4kg
ノーバンク

ベーシックな
自走用車いす。
各種オプションにも
対応しています。

月額レンタル料 (100)

円

TAISコード/00160-000199

介助用 標準車いす KA302SB

カワムラサイクル



(単位cm)

キャスター6インチ/大車輪16インチ

重量 12.9kg
ノーバンク

ベーシックな
介助用車いす。
各種オプションにも
対応しています。

月額レンタル料 (101)

円

TAISコード/(KA302SB)00160-000201
(KA402SB)00160-000202

自走用 幅狭・幅広車いす AR-201B(38・42)

松永製作所



(単位cm)

キャスター6インチ/大車輪22インチ

重量 15.2kg
ノーバンク

小柄な方は38cm、
大柄な方は42cm。
座幅を選べます。

月額レンタル料 (102)

円

TAISコード/00066-000268

介助用 幅狭・幅広車いす AR-301(38・42)

松永製作所



(単位cm)

キャスター6インチ/大車輪16インチ

重量 13.8kg
ノーバンク

小柄な方は38cm、
大柄な方は42cm。
座幅を選べます。

月額レンタル料 (103)

円

TAISコード/00066-000270

自走用 低床車いす **AR-211B** 松永製作所



前座高が38cm
低床の標準車です。
小柄な方やクッションを
利用する方に最適です。

(単位cm)

キャスター6インチ/大車輪22インチ

月額レンタル料 (104)

円

TAISコード/00066-000269

介助用 低床車いす **AR-311** 松永製作所



前座高が38cm
低床の標準車です。
小柄な方やクッションを
利用する方に最適です。

(単位cm)

キャスター6インチ/大車輪16インチ

月額レンタル料 (105)

円

TAISコード/00066-000271

自走用 ロングハンドル車いす **らくおしくん AR-201B-RAK** 松永製作所



押手の位置が高く
背の高い介助者の
負担を軽減します。
160cm以上の方を
対象にしています。

(単位cm)

キャスター6インチ/大車輪22インチ

月額レンタル料 (106)

円

TAISコード/00066-000289

介助用 ロングハンドル車いす **らくおしくん AR-301-RAK** 松永製作所



押手の位置が高く
背の高い介助者の
負担を軽減します。
160cm以上の方を
対象にしています。

(単位cm)

キャスター6インチ/大車輪16インチ

月額レンタル料 (107)

円

TAISコード/00066-000288

自走用 自動ブレーキ付車いす **立ち止まり君 AR-211BT** 松永製作所



立ちあがると
自動でブレーキが
かかります。
ブレーキの掛け忘れに
よって発生する転倒を
未然に防ぎます。

自動
ブレーキ装置

月額レンタル料 (108)

円

TAISコード/(AR-211B)00066-000269
車いす付属品:(立ち止まり君)00066-000267

自走用 フィットニング車いす **座王 NA-501A** 日進医療器



長時間車いすで
過ごす方に最適。
簡単な背張り調整で
快適な姿勢を保つ事が
できます。

時高さ調整 座高調整 背張り調整

(単位cm)

キャスター6インチ/大車輪22インチ

月額レンタル料 (109)

円

TAISコード/00175-000306

特殊寝台・
特殊寝台付属品

体位交換器
床ずれ防止用具・

車いす

車いす付属品

スロープ

歩行器・杖

手すり

移動用リフト・
徘徊感知機器

カタログ商品
TAISコード一覧

車いす(軽量)

特殊寝台付属品
特別寝台付属品

床ずれ防止用具・
体位変換器

車いす

車いす付属品

スロープ

歩行器・杖

手すり

移動用リフト・
徘徊感知機器

カタログ商品
TAISコード一覧

自走用 **超軽量車いす エアライト1 USL-1B** 松永製作所



(単位cm)
キャスター6インチ/大車輪22インチ

**超軽量9.7kgの
自走用の軽量車。**
車いすをひらく時に、
手をはさまない
安全座シートを装備。

軽量
タイプ

月額レンタル料 (110)
円

TAISコード/00066-000284

介助用 **超軽量車いす エアライト2 USL-2B** 松永製作所



(単位cm)
キャスター6インチ/大車輪12インチ

**超軽量8.5kgの
介助用の軽量車。**
駐車ブレーキは
操作しやすい
独立タイプ。

軽量
タイプ

月額レンタル料 (111)
円

TAISコード/00066-000285

自走用 **軽量車いす LS-2** ミキ



(単位cm)
キャスター6インチ/大車輪22インチ

**耐荷重100kgの
自走用の軽量車。**
軽量車ながら、抜群の
安定感。

軽量
タイプ

月額レンタル料 (112)
円

TAISコード/00122-000382

介助用 **軽量車いす LSC-2** ミキ



(単位cm)
キャスター6インチ/大車輪16インチ

**耐荷重100kgの
介助用の軽量車。**
移乗のしやすい
高床タイプです。

軽量
タイプ

月額レンタル料 (113)
円

TAISコード/00122-000386

自走用 **軽量車いす MW-SL1B** 松永製作所



(単位cm)
キャスター6インチ/大車輪22インチ

**ベーシックな
自走用の軽量車。**
ノーパンクタイヤ
なので、空気入れの
手間いらず。

軽量
タイプ

月額レンタル料 (114)
円

TAISコード/00066-000239

介助用 **軽量車いす KAL-40B** カワムラサイクル



(単位cm)
キャスター6インチ/大車輪16インチ

**ベーシックな
介助用の軽量車。**
おでかけの際に安心な、
ノーパンクタイヤを
標準装備。

軽量
タイプ

月額レンタル料 (115)
円

TAISコード/00160-000003

自走用 **超スリム・軽量車いす**
ネクストコア NEXT-11B 松永製作所



(単位cm)

キャスター6インチ／大車輪22インチ
※エアタイヤ仕様は在庫限りとなります。

スリムで軽量の自走用車いす。
独自の背張り調整機能により、座り心地抜群です。

軽量タイプ 背張り調整

月額レンタル料 (116)

円

TAISコード／00066-000315

3次元(3D)で姿勢を整える「立体スリングシート」

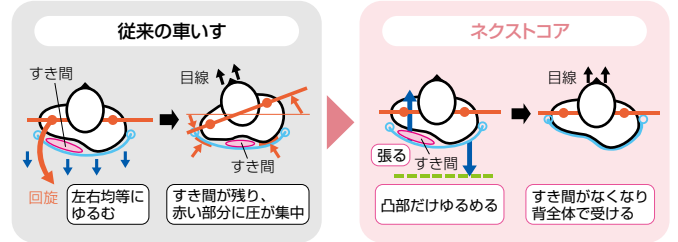

左右独立張り調整
左右別々に張り調整ができる為、より高い体圧分散効果と座位の安定が得られます。



骨盤と体幹サポートフレーム
骨盤から脇の下にかけて左右から包み込むようにささえられます。

介助用 **超スリム・軽量車いす**
ネクストコア NEXT-21B 松永製作所



(単位cm)

キャスター6インチ／大車輪16インチ
※エアタイヤ仕様は在庫限りとなります。

スリムで軽量の介助用車いす。
独自の背張り調整機能により、座り心地抜群です。

軽量タイプ 背張り調整

月額レンタル料 (117)

円

TAISコード／00066-000316



背フレーム後方曲げ
背フレームを後方に大きく曲げ、座り心地と操作性が向上。



介助用 **超コンパクト・軽量車いす**
NAH-209 日進医療器



(単位cm)

キャスター6インチ／大車輪12インチ

全幅が48cmなので狭い通路もらくらく通過。
折り畳むと収納幅はなんと15cm。

軽量タイプ

メッシュサイドガード付

月額レンタル料 (118)

円

TAISコード／00175-000235



通常の車いすの約半分の折りたたみ幅 (約15cm)

ベッド脇への収納

軽自動車内への積み込み



抗菌 撥水

軽量エステルカチオンシート採用

特殊寝台・特殊寝台付属品

体位交換器

車いす

車いす付属品

スロープ

歩行器・杖

手すり

移動用リフト・徘徊感知機器

カタログ商品 TAISコード一覧

車いす(多機能)

特殊装置・付属品

床ずれ防止用具・体位交換器

車いす

車いす付属品

スロープ

歩行器・杖

手すり

移動用シート・徘徊感知機器

カタログ商品
TAISコード一覧

自走用 多機能車いす AR-901(自走/40・42) 松永製作所



(単位cm) 95.5 61・63

キャスター6インチ/大車輪22インチ

標準的な自走用の多機能車です。

座幅は2種類から選択できます。ブレーキ性能の良さが特徴です。

- 肘はね上げ
- 肘高さ調整
- 背張調整
- スイングアウト

月額レンタル料 (119) 円

TAISコード/00066-000274

介助用 多機能車いす AR-901(介助/40・42) 松永製作所



(単位cm) 94.5 55・57

キャスター6インチ/大車輪16インチ

標準的な介助用の多機能車です。

座幅は2種類から選択できます。ブレーキ性能の良さが特徴です。

- 肘はね上げ
- 肘高さ調整
- 背張調整
- スイングアウト

月額レンタル料 (120) 円

TAISコード/00066-000275

自走用 低床・多機能車いす KA822-(38・40・42)B カワムラサイクル



(単位cm) 105 59・61・63

キャスター6インチ/大車輪22インチ

低床の多機能車。前座高40.5cm。

座幅は3種類から選択できます。

- 肘はね上げ
- 背張調整
- スイングアウト

月額レンタル料 (121) 円

TAISコード/00160-000084

介助用 低床・多機能車いす KA816-(38・40・42)B カワムラサイクル



(単位cm) 101 55・57・59

キャスター6インチ/大車輪16インチ

低床の多機能車。前座高40.5cm。

座幅は3種類から選択できます。

- 肘はね上げ
- 背張調整
- スイングアウト

月額レンタル料 (122) 円

TAISコード/00160-000088

自走用 軽量・多機能車いす MW-SL5B 松永製作所



(単位cm) 93 62

キャスター5インチ/大車輪20インチ

軽量の多機能車。12.6kg(自走用)。

クッションと併用しやすい超低床タイプ。

- 肘はね上げ
- 肘高さ調整
- スイングアウト
- 軽量タイプ

月額レンタル料 (123) 円

TAISコード/00066-000243

介助用 軽量・多機能車いす MW-SL4B 松永製作所



(単位cm) 95.5 54.5

キャスター6インチ/大車輪16インチ

軽量の多機能車。11.1kg(介助用)。

軽量タイプは持ち運び時に重宝します。

- 肘はね上げ
- スイングアウト
- 軽量タイプ

月額レンタル料 (124) 円

TAISコード/00066-000242

自走用 超スリム・多機能車いす
ネクストコア NEXT-51B 松永製作所



(単位cm)
 キャスター6インチ/大車輪22インチ

座り心地の良い
 スリムな多機能車。

前座高は3種類から
 選択できます。

- 肘はね上げ
- 肘高さ調整
- 座高調整
- 背調整
- スイングアウト

月額レンタル料 (125)

円

TAISコード/00066-000320



肘掛高さ調整機能
 ご利用される方に合わせて
 肘掛高さが4段階に調整可能。



フットサポート真上への着脱
 ベッドサイド等のスイングアウト
 できない場所での着脱が可能。



フットサポート調整
 工具を使わずにフットサポートの高さ調整が可能。



介助用 超スリム・多機能車いす
ネクストコア NEXT-61B 松永製作所



(単位cm)
 キャスター6インチ/大車輪16インチ

座り心地の良い
 スリムな多機能車。

前座高は3種類から
 選択できます。

- 肘はね上げ
- 肘高さ調整
- 座高調整
- 背調整
- スイングアウト

月額レンタル料 (126)

円

TAISコード/00066-000321

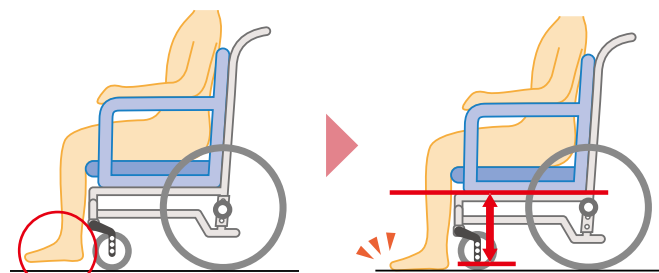

足こぎされる場合

座面高さ調整機能
 ご利用される方に合わせて座面高さが3段階に調整可能。

自走用 超スリム・多機能車いす
スキット4 SKT-4 ミキ



(単位cm)
 キャスター6インチ/大車輪22インチ
 ※:座幅はアームパイプの内々の幅です。

全幅は55cm。
 超スリムな自走用。

外出も可能な
 室内向き車いす。

- 肘はね上げ
- 背調整
- スイングアウト

月額レンタル料 (127)

円

TAISコード/00122-000411

介助用 超スリム・多機能車いす
スキット2 SKT-2 ミキ



(単位cm)
 キャスター6インチ/大車輪14インチ
 ※:座幅はアームパイプの内々の幅です。

全幅は48cm。
 超スリムな介助用。

外出も可能な
 室内向き車いす。

- 肘はね上げ
- 背調整
- スイングアウト

月額レンタル料 (128)

円

TAISコード/00122-000320

特殊寝台・
 特殊寝台付属品

床ずれ防止用具・
 体位変換器

車いす

車いす付属品

スロープ

歩行器・杖

手すり

移動用リフト・
 徘徊感知機器

カタログ商品
 TAISコード一覧

車いす(多機能・室内専用)

特殊寝台・
特殊寝台付属品

床ずれ防止用具・
体位交換器

車いす

車いす付属品

スロープ

歩行器・杖

手すり

移動用シート・
徘徊感知機器

カタログ商品
TAISコード一覧

自走用 ショートサイズ車いす **AR-911S** 松永製作所



(単位cm)
キャスト5インチ/大車輪18インチ

小柄な方に最適な車いすです。
シート奥行きが短いので、しっかりと奥まで座る事ができます。

- 肘はね上げ
- 肘高さ調整
- 座高調整
- 背調整
- 張調整
- スイングアウト

月額レンタル料 (129) 円

TAISコード/00066-000287

自走用 ビッグサイズ車いす **KJP-4** ミキ



(単位cm)
キャスト8インチ/大車輪24インチ

体の大きい方や体重の重い方に。
座幅は快適45cm。
耐荷重は130kg。

- 肘はね上げ
- 肘高さ調整
- 座高調整
- 背調整
- 張調整
- スイングアウト
- ハンドル高調整

月額レンタル料 (130) 円

TAISコード/00122-000345

自走用 足こぎ対応車いす **キックル** 日進医療器



(単位cm)
キャスト5インチ/大車輪20インチ

片麻痺がある方や足こぎする方に。
片側の駐車ブレーキの操作で両側がロック。

- 肘はね上げ
- 肘高さ調整
- 座高調整
- 背調整
- 張調整
- スイングアウト

月額レンタル料 (131) 円

TAISコード/00175-000249

介助用 室内用軽量抗菌車いす **REM-8** 松永製作所



(単位cm)
キャスト6インチ/大車輪12インチ

軽量で取り回しが簡単な室内用車いす。
身体に触れるパーツには、全て抗菌処理が施されています。

- 背調整
- 張調整
- 軽量タイプ

月額レンタル料 (132) 円

TAISコード/00066-000129

自走用 室内用6輪車いす **タイトターン TT-01** 松永製作所



(単位cm)
キャスト4インチ/大車輪20インチ

低床38cm。足こぎしやすい6輪車です。
大車輪が20インチなので、楽に操作できます。

- 肘高さ調整
- スイングアウト

月額レンタル料 (133) 円

TAISコード/00066-000154

自走用 室内用6輪車いす **こまわりくん KAK18-40B** カワムラサイクル



(単位cm)
キャスト4インチ/大車輪18インチ

ベーシックな6輪車。肘はね上げ機能付。
移乗時にとっても便利です。

- 肘はね上げ

月額レンタル料 (134) 円

TAISコード/00160-000184

自走用 **室内用6輪車いす スキット5 SKT-5** ミキ



重量 15.2kg
ノーパンク

自走用のスリムな6輪車です。
室内の狭い所も簡単に移動できます。

- 背調整
- 張調整
- スイングアウト

(単位cm)
キャスター4インチ/大車輪20インチ
※:座幅はアームパイプの内々の幅です。
月額レンタル料 (135) 円
TAISコード/00122-000444

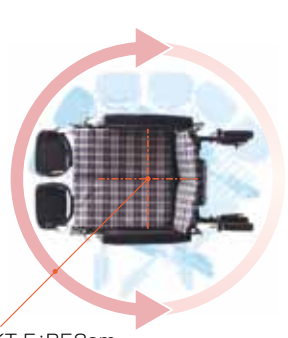

回転半径
回転半径が小さいので室内の狭いところも簡単に移動できます。

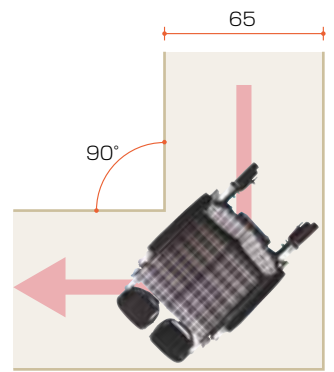

コーナー幅65cm以上 ※SKT-5・6共通
狭い廊下の角でも簡単に切り返しができます。

介助用 **室内用6輪車いす スキット6 SKT-6** ミキ



重量 14.7kg
ノーパンク

全幅わずか48cm。
スリムな6輪車です。
足こぎしやすい
前座高37.5cm。

- 肘はね上げ
- 背調整
- 張調整
- スイングアウト

(単位cm)
キャスター4インチ/大車輪14インチ
※:座幅はアームパイプの内々の幅です。
月額レンタル料 (136) 円
TAISコード/00122-000375



介助用 **ティルト車いす スキット7 SKT-7** ミキ



重量 18.6kg
エア

座面角度を調整して、前ずれや姿勢の崩れを防ぎます。
全幅わずか48cm。
使用場所を選びません。

- 肘はね上げ
- ティルト
- 背調整
- 張調整
- スイングアウト

(単位cm)
キャスター6インチ/大車輪14インチ
※:座幅はアームパイプの内々の幅です。
月額レンタル料 (137) 円
TAISコード/00122-000433

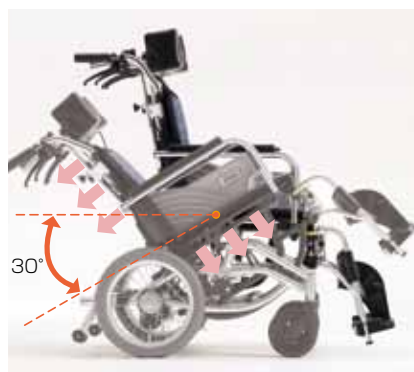

特殊寝台・特殊寝台付属品
体位変換器
車いす
車いす付属品
スロープ
歩行器・杖
手すり
移動用リフト・徘徊感知機器
カタログ商品
TAISコード一覧

車いす(ティルト・リクライニング)

特殊寝台・付属品

床ずれ防止用具・体位交換器

車いす

車いす付属品

スロープ

歩行器・杖

手すり

移動用シート・徘徊感知機器

カタログ商品
TAISコード一覧

介助用 ティルト・リクライニング車いす ぴったりフィット KPF16-40 カワムラサイクル



(単位cm)
キャスター6インチ/大車輪16インチ

リクライニングする時に体が前にずれません。

背もたれを倒すと、座面が下に下がり、安定した姿勢を保てます。

- 肘昇降式
- 肘高さ調整
- ティルトリクライニング
- 背張調整
- スイングアウト
- エレベーター

月額レンタル料 (138) 円

TAISコード/00160-000183

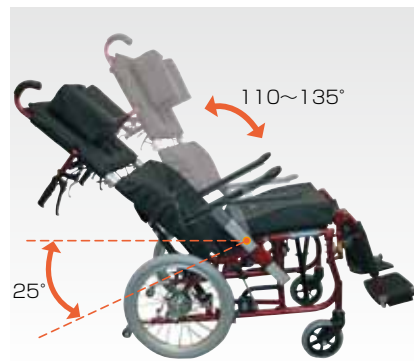

ティルト&リクライニング機能 ※連動式
背もたれを「倒す・起こす」の動作を繰り返しても、おしりの位置はそのまま。安定した座位が保てます。



脚部スイングアウト&エレベーター

介助用 ティルト・リクライニング車いす オアシス OS-12TR 松永製作所



(単位cm)
キャスター6インチ/大車輪12インチ

全幅53cmのスリムなリクライニング車いす。

大きさは標準型の車いすとほぼ同じ。室内での取り回しが非常に楽です。

- 肘昇降式
- 肘高さ調整
- ティルトリクライニング
- 背張調整
- スイングアウト
- エレベーター

月額レンタル料 (139) 円

TAISコード/00066-000226

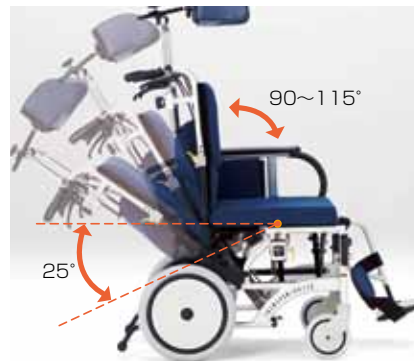

ティルト&リクライニング機能 ※連動式
ただ寝かせる為ではなく、きちんと前を向いて座らせる機能です。



エレベーター機能



足踏み式パーキングブレーキ

介助用 ティルト・リクライニング車いす マイチルト・コンパクト-3D 松永製作所



(単位cm)
キャスター6インチ/大車輪12インチ

ティルトとリクライニングが別々に操作できる高機能車いす。

左右独立背張り調整で姿勢を整えます。

- 肘昇降式
- 肘高さ調整
- ティルトリクライニング
- 背張調整
- スイングアウト
- エレベーター

月額レンタル料 (140) 円

TAISコード/00066-000307



ティルト&リクライニング機能 ※独立式



左右独立張り調整
より高い体圧分散と座位の安定が得られます。



背フレーム後方曲げ
肩部への圧迫を後方に逃がし、肺や腹部の圧迫を軽減。



エレベーター機能



骨盤&体幹サポートフレーム
骨盤から脇の下にかけて左右から支えます。

介助用 **フルリクライニング車いす RJ-100**

いうら



重量 **29.8kg**
エア

体圧分散を追求したフルリクライニング車いす。

寝たままで移乗ができます。



月額レンタル料 (141)
円

TAISコード/00084-000090

(単位cm) キャスター6インチ/大車輪16インチ



フルリクライニング時



ステップは折り畳み可能です。

床ずれ防止の2つのポイント

- ①背受けと腰受けが連動し、膝を持ち上げます。
- ②リクライニングに合わせて、背受けがスライド。

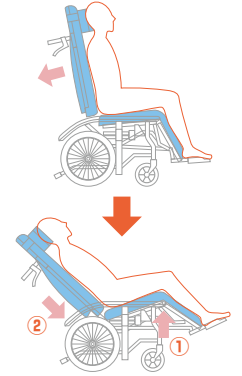

自走用 **電動車いす JWX-1 MS-JWX**

松永製作所



重量 **27kg**
エア

連続走行距離が15kmに延長。外出時も安心です。

(前進) 1.7~4.5km/h
(後進) 1.0~2.5km/h
連続走行距離 15km
実用登坂角度6度
充電時間2~3時間

※使用状況により、充電時間や走行距離は異なります。

月額レンタル料 (142)
円

請求コード/(共通)MATSUNAGAS-MS-JWX

(単位cm) キャスター6インチ/大車輪22インチ



前進、後進、方向変換、停止などの操作はこのジョイスティックレバー1本でOK。

※ご注文時には自走操作部の位置(右・左)と介助操作部の有無をご指示ください。

介助操作部 **JWX-1**



介助者も電動操作可能。
※介助ブレーキ付です。

月額レンタル料 (143)
円

自走用 **電動車いす JW-1 KA-22-40SN7 カワムラサイクル**



重量 **25.1kg**
ノーパンク

車いすに乗ったまま生活圏が広がります。

(前進) 低速2.5km/h
高速4.5km/h
(後進) 2.0km/h
連続走行距離 10km
実用登坂角度6度
充電時間2~3時間

※使用状況により、充電時間や走行距離は異なります。

月額レンタル料 (144)
円

JANコード/(共通)4514133001576

(単位cm) キャスター7インチ/大車輪22インチ

簡単・思い通りの操作



その場旋回も可能

※ご注文時には自走操作部の位置(右・左)と介助操作部の有無をご指示ください。

介助操作部 **JW-1**



介助者の負担を軽減。
※介助ブレーキ付です。

月額レンタル料 (145)
円

特殊寝台付属品

体位変換器

車いす

車いす付属品

スロープ

歩行器・杖

手すり

移動用シート、徘徊感知機器

カタログ商品 TAISコード一覧

特殊装置・付属品

床ずれ防止用具・体位交換器

車いす

車いす付属品

スロープ

歩行器・杖

手すり

移動用シート・徘徊感知機器

カタログ商品
TAISコード一覧

自走用 **電動アシスト付車いす ナブテスコ アシストホイール ハイパワー NAW-22C-SD-HP**



重量 24kg
ノーバンク

坂道になると自動的にモーターがアシスト。

下りは電磁ブレーキが調節してくれます。

作動距離8km
作動時間120分
※条件により異なります。

月額レンタル料 (146)
円

TAISコード/00025-000015

介助用 **電動アシスト付車いす ナブテスコ アシストホイール ハイパワー NAW-16C-DT-HP-G**



重量 24kg
エア

坂道になると自動的にモーターがアシスト。

下りは電磁ブレーキが調節してくれます。

作動距離8km
作動時間120分
※条件により異なります。

月額レンタル料 (147)
円

TAISコード/00025-000012

電動カート **マイピア BT40 アテックス**



重量 107kg
ノーバンク

安全機能が充実した電動車いす。走行中はリアランプが点滅して、安心。ヘッドライトは昼間点灯機能付。



LEDリアランプ
点滅して位置を周囲にお知らせします。

表示パネル
大型で見やすく、様々な情報が表示されます。

月額レンタル料 (148)
円

TAISコード/00228-000014

専用オプション

フロントバスケット



月額レンタル料 (149)
円

TAISコード/
00228-000016

リアバッグ



月額レンタル料 (150)
円

TAISコード/
00228-000015

電動カート **マイピア BT400 アテックス**



重量 107kg
ノーバンク

音声案内機能により、安心を声でお届け。コーナー減速機能や握りこみ防止機能も付いています。



音声案内機能
「充電して下さい」「バックします。ご注意ください」など、必要に応じて音声で案内。

月額レンタル料 (151)
円

TAISコード/00228-000005

専用オプション

リアバスケット



月額レンタル料 (152)
円

TAISコード/
00228-000007

※杖置きも標準装備です。

車いす用ヘッドレスト

スーパーヘッド SH-01

アルバジャパン



背パイプに取り付けて使うヘッドレスト。枕部分を外さなくても折り畳み可能です。

※車種によっては取り付けできない場合があります。

月額レンタル料 (153)
円

TAISコード/00156-000015

車いす用テーブル

カワムラサイクル



マジックテープで固定するタイプです。簡単に着脱可能です。

※車種によっては取り付けできない場合があります。

月額レンタル料 (154)
円

TAISコード/00160-000217

延長ブレーキ棒

10cm・20cm:カワムラサイクル/15cm:松永製作所



小さい力で操作できます。

※車種によっては取り付けできない場合があります。

月額レンタル料 (155)
円

TAISコード/(10cm・20cm)00160-000170
(15cm)00066-000298

酸素ボンベ架

100mm・130mm

カワムラサイクル



フレームに固定するタイプです。ボンベの直径によりサイズが異なります。

※肘はね上げができなくなります。
※車種によっては取り付けできない場合があります。

月額レンタル料 (156)
円

TAISコード/(共通)00160-000166

ガードル架・ガードル棒セット(前)

カワムラサイクル



車いすの前に取り付けます。

※車種によっては取り付けできない場合があります。

月額レンタル料 (157)
円

TAISコード/
(ガードル架)00160-000167
(ガードル棒)00160-000168

ガードル架・ガードル棒セット(後)

カワムラサイクル



車いすの後ろに取り付けます。

※車種によっては取り付けできない場合があります。

月額レンタル料 (158)
円

TAISコード/
(ガードル架)00160-000167
(ガードル棒)00160-000168

車いす用杖置き

カワムラサイクル



マジックテープで杖を固定します。

※車種によっては取り付けできない場合があります。

月額レンタル料 (159)
円

TAISコード/00160-000169

転倒防止バー(キャスター付)

カワムラサイクル



車いすの後方への転倒を防ぎます。

※車種によっては取り付けできない場合があります。

月額レンタル料 (160)
円

JANコード/4514133008148

特殊寝台・特殊寝台付属品

体位交換器

車いす

車いす付属品

スロープ

歩行器・杖

手すり

移動用リフト・徘徊感知機器

カタログ商品
TAISコード一覧

車いすクッション選定の目安

からだに合った車いすクッション選びが使いやすさのポイントです。

※この選定はあくまで目安です。身体状況、使用状況などにより、個人差があります。実際に選定する場合は専門家にご相談ください。

座位能力の目安

◎座位に問題がない場合

自分で姿勢を変えることができる

座面を安定させる 薄型クッション

背もたれと一体で除圧と除湿

床ずれナースパッド
車いす用

38
ページ



通気性抜群

ピタ・シート
クッション35

38
ページ



座り心地がやわらかい

ピタ・シート
クッション55

38
ページ



低反発・体型にフィット

モデラート
クッション

38
ページ



体圧分散性が高い・薄型

アウル40

38
ページ



体圧分散性が高い・防水

メディマット・
ハーフサイズ

38
ページ



◎座位に問題がある場合

自分で姿勢を変えることができない

床ずれを防止する 骨盤を安定させる

背もたれと一体で除圧

メディマット・
フルサイズ

39
ページ



長時間座る方に

アルファプラ
クッション

39
ページ

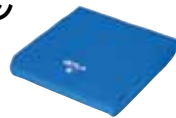

前ずれ防止

シーボス

39
ページ

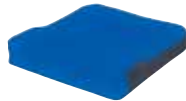

体圧分散効果が高い

デュオジェル
クッション

39
ページ



姿勢保持と体圧分散の両立

ストレータス

39
ページ



◎座位がとれない場合

座ると姿勢がくずれてしまう

姿勢を保持する シーティング

片麻痺の方・骨盤を平行に

アカデミー
クッション

39
ページ



円背・やせている方

アウルサポート
セット

40
ページ



体幹保持・足こぎする方

FC・アジャスト・
フルセット

40
ページ



背中の中の痛みの軽減

ラクセ

40
ページ



斜め座りや横倒れの改善

FC・フィット
(背)

40
ページ



骨盤の後傾やねじれの改善

FC・フィット
(腰)

40
ページ



ジェルタイプ ジェルタイプ
薄いものでも除圧効果が
大きいです。

ジェル+ウレタン ジェル+ウレタン
両方の特徴をバランス良く
組み合わせています。

エア エア
圧力のコントロールが
できるものがあります。

通気カバー 通気カバー
肌触りも良く、蒸れにくい
カバーです。

低反発ウレタン 低反発ウレタン
広い接地面積で座圧を
分散させます。むれにくい。

マイクロビーズ マイクロビーズ
体型に合わせてビーズが
フィットします。

防水カバー 防水カバー
水分を通しません。
失禁の恐れがある方に。

通気タイプ 通気タイプ
本体に通気性があり、カバーを
必要としないタイプです。

特殊寝台・
特殊寝台付属品

床ずれ防止用具・
体位交換器

車いす

車いす付属品

スロープ

歩行器・杖

手すり

移動用シート・
徘徊感知機器

カタログ商品
TAISコート一覧

座面安定 床ずれナースパッド車いす用 背付タイプ TN-5000T 黒田



座面・背面の除圧・除湿に効果的。
丸洗い可能な、背もたれ一体型クッションです。

通気タイプ

月額レンタル料 (161) 円

TAISコード/00762-000002

座面安定 ピタ・シートクッション35 PT001 日本ジェル



厚さ3.5cmのジェルタイプ。
通気性に優れた薄型クッションです。

ジェルタイプ 通気カバー

月額レンタル料 (162) 円

TAISコード/00857-000005

座面安定 ピタ・シートクッション55 PT002 日本ジェル



やわらかい座り心地のクッション。
ジェルタイプなので、気温の変化で硬さが左右されません。

ジェル+ウレタン 通気カバー

月額レンタル料 (163) 円

TAISコード/00857-000006

座面安定 モデラートクッション ラックヘルスケア

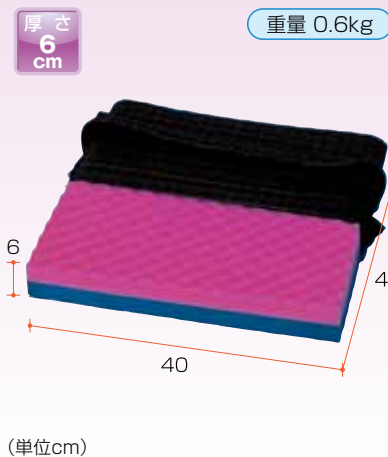

低反発の特性を生かして広い面積で除圧します。
通気性のあるウレタン素材を使用しています。

低反発ウレタン 通気カバー

月額レンタル料 (164) 円

TAISコード/00245-000012

座面安定 アウル40レザークッション OWL40-L 加地



底着き感が少なく、高い体圧分散効果があるクッション。
エクスジェルは、座り心地もやわらか。

ジェルタイプ 通気カバー

月額レンタル料 (165) 円

TAISコード/00540-000012

座面安定 メディマット車いす用ハーフサイズ W445 いわしや医療



防水タイプの低反発クッション。
カバーにゴアテックスをラミネート。完全防水ですが、ムレません。

低反発ウレタン 防水カバー

月額レンタル料 (166) 円

TAISコード/00678-000003

特殊寝台・特殊寝台付属品

体位交換器

車いす

車いす付属品

スロープ

歩行器・杖

手すり

移動用リフト・徘徊感知機器

カタログ商品 TAISコード一覧

車いす付属品(クッション)

特殊寝台・特殊寝台付属品

体位交換器
床ずれ防止用具

車いす

車いす付属品

スロープ

歩行器・杖

手すり

移動用リフト・徘徊感知機器

カタログ商品
TAISコード一覧

床ずれ防止 **メディマツ車いす用フルサイズ** W485 いわしや医療

厚さ **5 cm** 重量 1 kg

5
40
83

(単位cm)

背もたれ一体型のクッションです。背中の痛みも軽減します。

低反発ウレタン 防水カバー

月額レンタル料 (167) 円

TAISコード/00678-000004

床ずれ防止 **アルファプラクッション** KC-WP4040 タイカ

厚さ **6 cm** 重量 0.6kg

6
40
40

(単位cm)

長時間車いすに座る方におすすめのクッション。

太腿の圧迫感の少なさがポイント。圧力分散素材のアルファゲルを使用しています。

ジェル+ウレタン 防水カバー

月額レンタル料 (168) 円

TAISコード/00563-000017

床ずれ防止 **シーパス** MSPBL モルテン

厚さ **5 cm** 重量 1.3kg

最厚部 7cm

5~7
40
40

(単位cm)

ストッパー
体型に合わせて前後に調整可能

前ずれによる圧迫を軽減させたい方に。ゲルとウレタンの2層構造で優しくサポートします。

ジェル+ウレタン 通気カバー

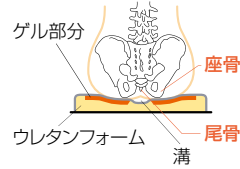

月額レンタル料 (169) 円

TAISコード/00054-000030

床ずれ防止 **デュオジェルクッション** CK-385 ケープ

厚さ **7.5 cm** 重量 1.7kg

7.5
40
40

(単位cm)

体圧分散効果の優れたクッション。

左右の大腿部で広く圧力を分散します。

ジェルタイプ 防水カバー

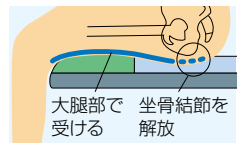

月額レンタル料 (170) 円

TAISコード/00206-000048

床ずれ防止 **ストレータス** ユーキ・トレーディング

厚さ **7.5 cm** 重量 0.65kg

7.5
40
40

(単位cm)

簡単に調整できるエアクッションです。自動膨張エアクッションと特殊フォームの組み合わせ。空気ポンプは不要です。

エア 通気カバー

月額レンタル料 (171) 円

TAISコード/00468-000002

姿勢保持 **アカデミークッション** ラックヘルスケア

厚さ **6 cm** 重量 0.8kg

6
40
40

(単位cm)

骨盤を平行に保つための姿勢保持クッションです。片麻痺の方に有効です。

エア 通気カバー

月額レンタル料 (172) 円

TAISコード/00245-000074

姿勢保持 **アウルサポートセット**
OWLS-S01B01

加地



円背の方・背中がやせていて痛みを感じる方におすすめ。とても柔らかなエクスジェルが痛みをカバーします。

ジェルタイプ 通気カバー

月額レンタル料 (173) 円

TAISコード/00540-000017(アウルサポートセット)

バッククッション
OWLS-B01

※背クッションのみです。



(単位cm) 月額レンタル料 (174) 円

TAISコード/00540-000015

シートクッション
OWLS-S01

※座クッションのみです。



(単位cm) 月額レンタル料 (175) 円

TAISコード/00540-000016

姿勢保持 **FC-アジャストフルセット**

アイ・ソネックス



確かな体幹支持力のある姿勢保持クッション。着脱式の太ももパッドで足こぎにも対応。

低反発ウレタン 通気カバー

月額レンタル料 (176) 円

TAISコード/00149-000007

姿勢保持 **ラクセ**
CK-320

ケーブ



長時間車いすで過ごす方のための背クッション。今お使いの座クッションに追加する事で、より快適な座位姿勢に。

マイクロビーズ 通気カバー

(単位cm) 月額レンタル料 (177) 円

TAISコード/00206-000068

姿勢保持 **FC-フィット(背)**

アイ・ソネックス



斜め座りや横倒れ姿勢の防止・改善に。背に体重をかける事で、左右のパッドが体にフィットします。

月額レンタル料 (178) 円

TAISコード/00149-000023

姿勢保持 **FC-フィット(腰)**

アイ・ソネックス



姿勢の土台になる骨盤の後傾・ねじれを防ぎます。体重をかけると、クッションが腰を囲い込むようにフィットします。

(単位cm) 月額レンタル料 (179) 円

TAISコード/00149-000022

特殊寝台・特殊寝台付属品

体位交換器

車いす

車いす付属品

スロープ

歩行器・杖

手すり

移動用リフト・徘徊感知機器

カタログ商品 TAISコード一覧

スロープ選定の目安

本人の駆動能力や介助者の腕力・脚力に合わせる事が重要です。

※この選定はあくまでも目安です。利用条件により異なります。実際に選定する場合は専門家にご相談ください。

段差の目安

◎自走用の選び方

自走する場合(傾斜角度5度)

段差 × 12 倍の長さのスロープ

車いすではほぼ自走できる角度です。

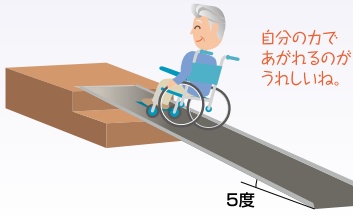

◎基本的な選び方

基本(傾斜角度10度)

段差 × 6 倍の長さのスロープ

傾斜が10度になるのが基本です。この角度が電動車いすの自走、介助の車いすも楽に上昇、下降できます。

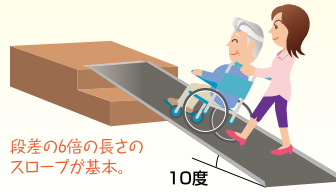

◎狭い場所での選び方

通常使用の限界(傾斜角度15度)

段差 × 4 倍の長さのスロープ

かなり急な傾斜です。転倒の恐れがあるので15度を越えての使用はおやめください。

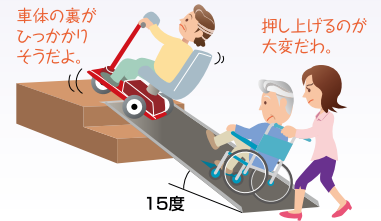

使用状況

		段 差	段 差	段 差
スロープの長さ (cm)	70	5 cm	11 cm	17 cm
	100	8 cm	16 cm	25 cm
	120	10 cm	20 cm	30 cm
	150	12 cm	25 cm	37 cm
	175	14 cm	29 cm	43 cm
	200	16 cm	33 cm	50 cm
	255	21 cm	42 cm	63 cm
	300	25 cm	50 cm	75 cm

2つ折 ケアスロープ

ケアメディックス

全幅が70cmのスリムタイプ。
狭い間口にも対応します。

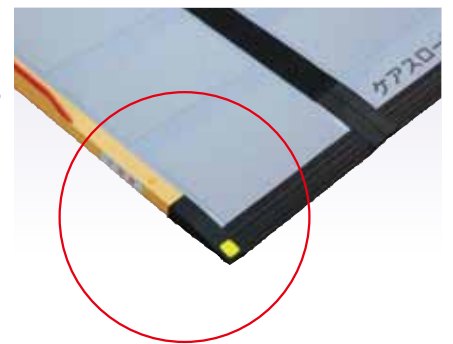
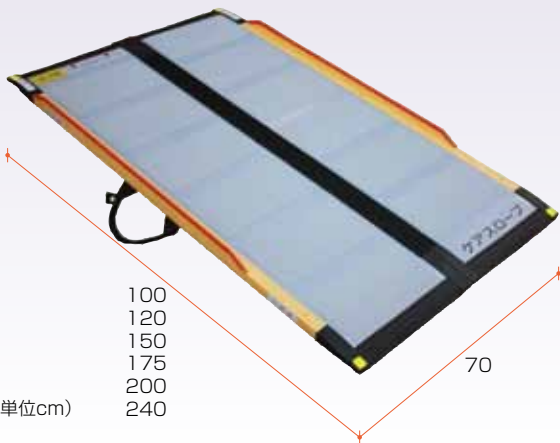

下端部に脱輪防止エッジが無い為、乗り入れが容易です。

耐荷重300kg(共通)

1m(CS-100) 月額レンタル料 (180)
重量5kg 円

TAISコード/00093-000016

1.2m(CS-120) 月額レンタル料 (181)
重量6kg 円

TAISコード/00093-000017

1.5m(CS-150) 月額レンタル料 (182)
重量8kg 円

TAISコード/00093-000018

1.75m(CS-175) 月額レンタル料 (183)
重量9kg 円

TAISコード/00093-000019

2m(CS-200) 月額レンタル料 (184)
重量10kg 円

TAISコード/00093-000020

2.4m(CS-240C) 月額レンタル料 (185)
重量12kg 円

TAISコード/00093-000021

特殊寝台・付属品

床ずれ防止用具・体位交換器

車いす

車いす付用品

スロープ

歩行器・杖

手すり

移動用シート・徘徊感知機器

カタログ商品
TAISコード一覧

3つ折 4つ折 **デクパック**

ケアメディックス

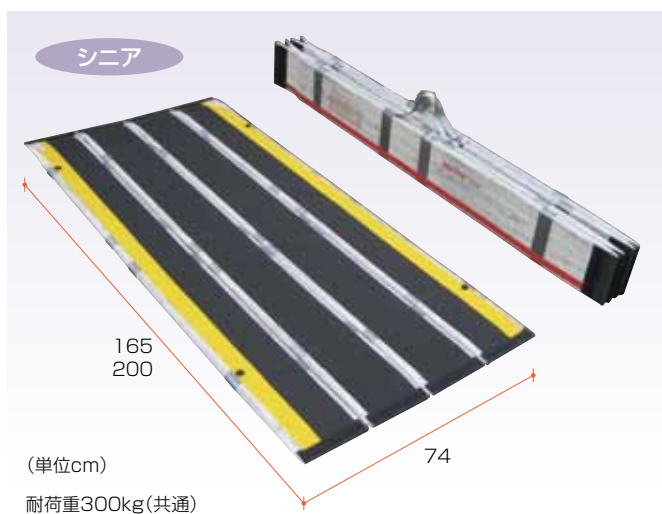

たわみが少ない
スロープで、
安定感が抜群です。
滑り止め加工により、
雨の日でも安心して
使用できます。

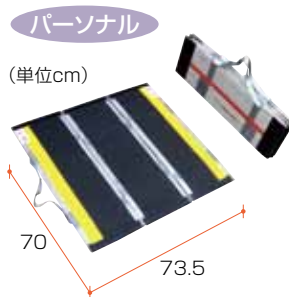

パーソナル70cm 重量4kg	月額レンタル料	(186)
		円
TAISコード/00093-000001		

シニア1.65m 重量10kg	月額レンタル料	(187)
		円
TAISコード/00093-000002		

シニア2m 重量12kg	月額レンタル料	(188)
		円
TAISコード/00093-000002		

2つ折 **ダンスロープライト**

ダンロップホームプロダクツ

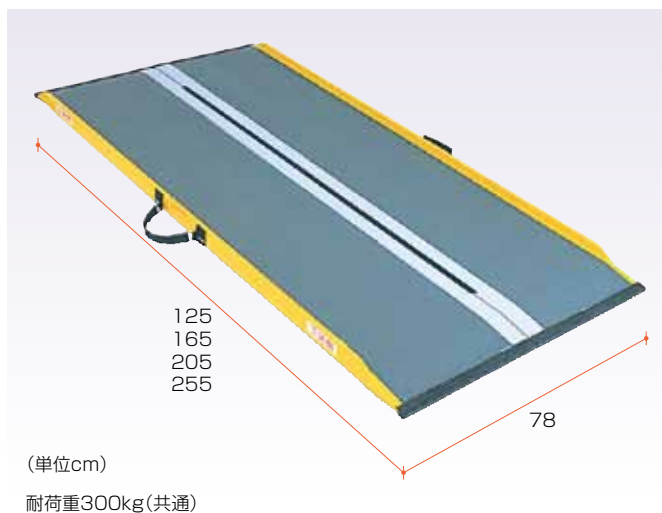

本体は軽くて丈夫な
カーボンファイバー製。
取扱いが容易な、
軽量タイプのスロープです。



1.25m(R-125E) 重量6kg	月額レンタル料	(189)
		円

1.65m(R-165E) 重量7.5kg	月額レンタル料	(190)
		円

2.05m(R-205E) 重量9.5kg	月額レンタル料	(191)
		円

2.55m(R-255E) 重量13.5kg	月額レンタル料	(192)
		円

TAISコード/(共通)00532-000015

2本組 **テレスコピックスロープ(2本組)**

パシフィックサブライ

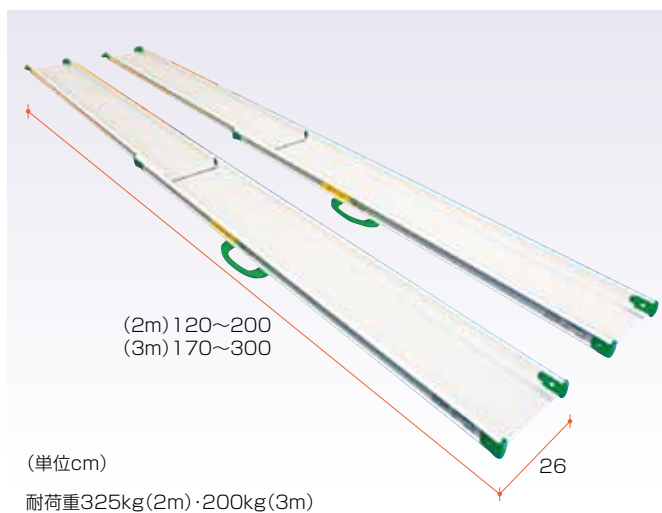

スライド式なので、
長さを調整する事が
できます。
コンパクトに収納できる為、
保管スペースに余裕が無い
場合に有効です。

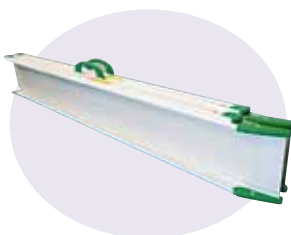

2m 重量7.2kg×2本	月額レンタル料	(193)
		円
JANコード/4524491001330		

3m 重量10.1kg×2本	月額レンタル料	(194)
		円
JANコード/4524491001354		

特殊寝台・
特殊寝台付属品

体位交換器
床ずれ防止用具

車椅子

車椅子付属品

スロープ

歩行器・杖

手すり

移動用リフト・
徘徊感知機器

カタログ商品
TAISコード一覧

歩行器・杖選定の目安

からだの症状に合わせて歩行器・杖を選びましょう。

※この選定はあくまでも目安です。身体状況、使用状況などにより、個人差があります。実際に選定する場合は専門家に相談ください。

歩行器の種類

※両手で身体を支えてバランスを補うので、杖よりも安定した歩行ができます。

■固定型歩行器

歩行器を持ち上げて前に置き、グリップで体重を支え、患側、健側の順で足を出します。

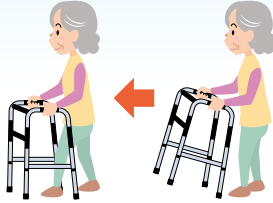

■交互型歩行器

左右のフレームを交互に出して進みます。片側を前に出すとき、逆側の足を出します。

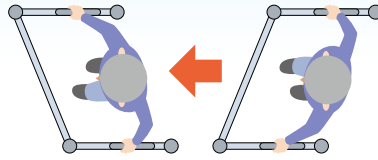

■固定型キャスター付歩行器

固定型の前脚にキャスターをつけたもので、後脚を少し持ち上げながら滑らせて使用します。グリップに体重をかけると、後脚のストッパーが働き固定されます。

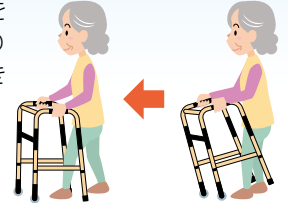

■肘支持型歩行車(4輪・6輪)

フレーム上部の馬蹄型のパッドで前腕部や腋を支持して歩行します。取り扱いが簡単なため、早期から歩行訓練用として使用できます。



■4輪歩行車

左右のハンドグリップを持って操作します。座面を跳ね上げて、体を歩行車の中に入れて歩行します。



●主に屋内で使用

固定型

固定型歩行器を持ち上げられる方

標準

スリムフレーム
ウォーカー



45
ページ

小柄な方や円背の方に

ミニフレーム
ウォーカー



45
ページ

超軽量

Mgウォーカー
(S/M)



45
ページ

畳や床からの立ちあがりに

2段ハンドル



45
ページ

固定型キャスター付

歩行器の後ろ側は持ち上げられる方

方向転換できる方に

キャスター付
歩行器



45
ページ

方向転換が不得手な方に

スリムフレーム
ウォーカー
キャスター付



46
ページ

小柄な方や狭い場所に

ミニフレーム
ウォーカー
キャスター付



46
ページ

肘支持型(馬蹄型)

固定型歩行器を持ち上げられない方

標準

アルコー1S型



46
ページ

速度調整器付

アルコー1G-T型



46
ページ

ストッパー付

トレウォークスリム



46
ページ

ブレーキ付6輪歩行車

ホップステップ



46
ページ

テーブル付歩行車

物も運べるタイプ

テーブル付き

アルコー
ニューセルフウォーカー



47
ページ

特殊寝台・
特殊寝台付属品

床ずれ防止用具・
体位変換器

車いす

車いす付属品

スロープ

歩行器・杖

手すり

移動用リフト・
徘徊感知機器

カタログ商品
TAISJOURNAL

杖の高さの目安

※調整は個人差がありますので、あくまでも目安として参考にしてください。

■ロフトランドクラッチ・4点杖・サイドウォーカーの場合

④杖の先を脚から約15cm外側において、肘が軽く(140~150度)曲がった状態になる長さを目安にしてください。

⑤力を抜いて自然に立ってください。腕を真下におろしたときの手首の位置に調整します。

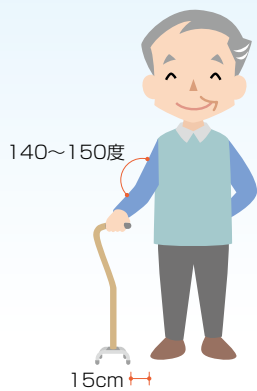

※④・⑤とも、ほとんど同じ位置になりますが、円背や前傾姿勢の方は、さらに2~3cm短く調整してください。

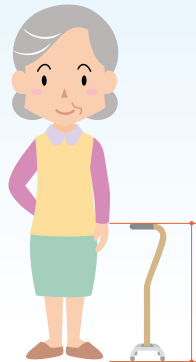

■松葉杖の場合

身長から41cm引いた長さを目安にしてください。脇の下には少し余裕を持たせるように調整します。

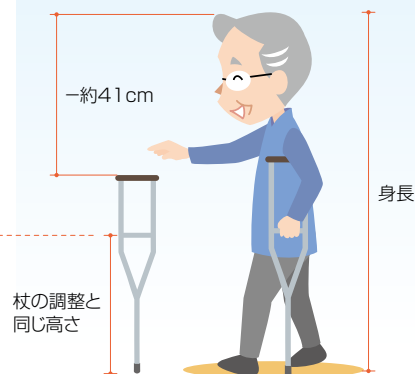

◎主に屋外で使用(4輪歩行車)

コンパクトタイプ

超軽量



軽量



ハンドルを高く設定可能



標準



標準タイプ

バッグの容量が大きい



ハンドルを高く設定可能



安定性と走行性



抑速ブレーキ付



安定感のあるタイプ

折りたたみコンパクト



全幅スリム



段差を乗り越えやすい



肘の置けるタイプ

速度調整機能付



大柄な方に



◎杖で歩行可能な方

4点杖タイプ

屋内専用

標準



花柄



超軽量



軽量コンパクト



ショート



安定感が抜群



ロフトランドクラッチ・松葉杖

屋内外で使用可能

握力や手首が弱い方



片側に加重できない方



特殊寝台付属品

床ずれ防止用具・体位交換器

車椅子

車椅子付属品

スロープ

歩行器・杖

手すり

移動用リフト・徘徊感知機器

カタログ商品
TAISコード一覧

固定型 スリムフレームウォーカー WFS-4968

シンエンス



日本人の体格に合わせた固定型歩行器です。
全幅は、大きすぎない49cm。

月額レンタル料 (195) 円

TAISコード/00855-000002

固定型 ミニフレームウォーカー WFM-4262

シンエンス



小柄な方や円背の方におすすめ。
全幅が42cmなので、取り回しが容易です。

月額レンタル料 (196) 円

TAISコード/00855-000003

固定型 Mgウォーカー(S/M)

田辺プレス



重さ約1.3kgの超軽量歩行器です。
本体はマグネシウム製で、一般的な歩行器より、1kg以上軽量です。

月額レンタル料 (197) 円

TAISコード/(S)01105-000003 (M)01105-000002

固定型 2段ハンドル

ラックヘルスケア

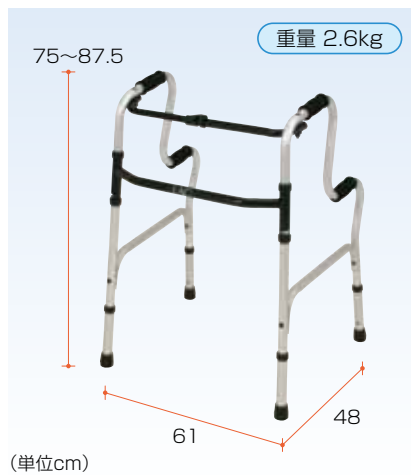

全幅61cmのワイドな固定2段型。大柄な方におすすめ。
ハンドルは立ちあがる時の補助になります。

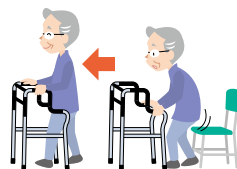

月額レンタル料 (198) 円

TAISコード/00245-000019

交互型 セーフティーアーム 交互式 KSAR-C

イーストアイ

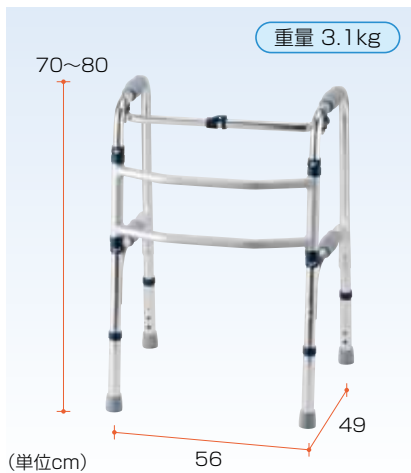

固定型の片側だけでも持ち上げる事ができる方に。
左右のフレームを交互に出して進みます。

月額レンタル料 (199) 円

TAISコード/00465-000018

固定型 キャスター付歩行器 C2021R

アクションジャパン



固定型の脚を引きずってしまう方におすすめ。
方向転換ができる方は、キャスターが小さなこのタイプ。

月額レンタル料 (200) 円

TAISコード/00428-000017

固定型
キャスター付
スリムフレームウォーカー キャスター付
WFS-4968SW5GW3 シンエンス



固定型では
方向転換が困難な
方におすすめ。
扱いやすい
大型キャスターを
採用しています。

月額レンタル料 (201)
円

TAISコード/00855-000008

固定型
キャスター付
ミニフレームウォーカー キャスター付
WFM-4262SW5GW3 シンエンス



小柄な方や狭い
場所で利用する方
に最適です。
大きな歩行器を使い
こなせない方にも。

月額レンタル料 (202)
円

TAISコード/00855-000008

肘
支持型
アルコー1S型
星光医療器



筋力が低下して
いる方の歩行訓練
に最適です。
折り畳むととても
コンパクト。



月額レンタル料 (203)
円

TAISコード/00125-000011

肘
支持型
アルコー1G-T型
星光医療器



肘ずれパッドにより、
とても方向転換しや
すい歩行車です。
歩行速度を調節できる
抵抗器付きです。



速度調整抵抗器
月額レンタル料 (204)
円

TAISコード/00125-000021

肘
支持型
トレウォークスリム
日進医療器



歩行車に移乗する
際のストッパーが
付いています。
前輪が大きく、とても
扱いやすい歩行車です。



ストッパー
月額レンタル料 (205)
円

TAISコード/00175-000283

肘
支持型
ホップステップ
SM-40 松永製作所



ハンドブレーキ付
の6輪歩行車です。
歩行車の幅を調整する
事ができます。

月額レンタル料 (206)
円

TAISコード/00066-000150

特殊寝台・
特殊寝台付属品
体位変換器
床ずれ防止用具・
車椅子
車椅子付属品
スロープ
歩行器・杖
手すり
移動用リフト・
徘徊感知機器
カタログ商品
TAISコード一覧

特殊寝台付属品
特殊寝台付属品

床ずれ防止用具・
体位交換器

車いす

車いす付属品

スロープ

歩行器・杖

手すり

移動用シート・
徘徊感知機器

カタログ商品
TAISコード一覧

4輪
歩行車

アルコーニューセルフウォーカー

星光医療器



歩行はできるが
持ち運びが…
という方に。
テーブルの上に物を
乗せて運べます。



月額レンタル料 (207)
円

TAISコード/00125-000034

4輪
歩行車

ヘルシーワン T-R75

象印ペビー



コンパクトな
超軽量歩行車。
とても小さく折り畳む
事ができます。



月額レンタル料 (208)
円

TAISコード/00063-000026

4輪
歩行車

テイコブ HO-02

HO-02

幸和製作所



容量たっぷりの
バッグを搭載した
歩行車です。
お買い物の時に重宝
します。



月額レンタル料 (209)
円

TAISコード/00030-000072

4輪
歩行車

ピウプレスト75

象印ペビー



ハンドルを95cm
の高さまで調整
できる歩行車です。
前輪とハンドルが連動。
方向転換も自在です。



月額レンタル料 (210)
円

TAISコード/00063-000019

4輪
歩行車

シンフォニーSP

島製作所



コンパクトで扱い
やすい歩行車です。
片方だけのブレーキ
操作でも、両後輪を
制御できます。



月額レンタル料 (211)
円

TAISコード/00576-000014

4輪
歩行車

シンフォニープラス(小)

島製作所



大型車輪で安定性
と走行性をプラス
した歩行車。
歩行しやすいように、
足元もゆったり。



月額レンタル料 (212)
円

TAISコード/00576-000015

4輪歩行車 **テイコプリトル**
HS-05

幸和製作所



軽量・コンパクトでおしゃれな歩行車。
小柄な方から標準的な背の高さの方にオススメです。



TAISコード/00030-00099



ワンタッチ高さ調節
つまみを内側に寄せると、簡単に高さ調節ができます。



ワンタッチ駐車ストッパー
グリップから手を離さずにボタンを押せるので、安心して駐車ストッパーをかけることができます。

テイコプリトル

幅広い高さ調節
押し手高さが7段階調節できるので、背の高い方から低い方まで幅広く使用できます。

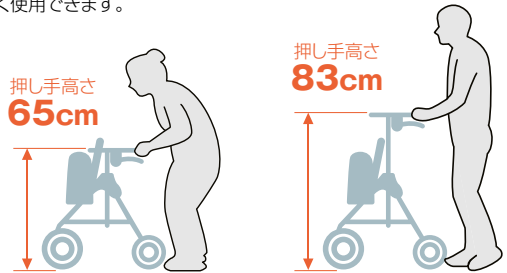

テイコプリトルハイ

押し手高さ最大92cm
押し手高さが最大92cmまで調節できるので背の高い方でも使用できます。

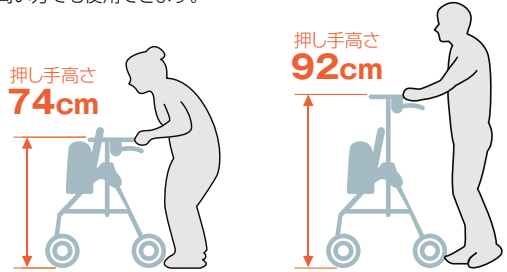

4輪歩行車 **テイコプリトルハイ**
HS-05H

幸和製作所



軽量・コンパクトでおしゃれな歩行車。
背の高い方、標準的な背の高さの方にオススメです。



TAISコード/00030-000143

4輪歩行車 **テイコプリトルR**
HS-05R

幸和製作所



抑速ブレーキ付の歩行車です。
ブレーキ調節がうまくできない方にオススメです。



TAISコード/00030-000144

今までの歩行車



抑速機能がついたリトルR



抑速ブレーキ
一定の速度を超えるとブレーキが働き、減速するため、下り坂も安心です。

特殊寝台・特殊寝台付属品

体位変換器

車いす

車いす付属品

スロープ

歩行器・杖

手すり

移動用リフト・徘徊感知機器

カタログ商品

TAISコード一覧

特殊寝台・
特殊寝台付属品

床ずれ防止用具・
体位交換器

車椅子

車椅子付属品

スロープ

歩行器・杖

手すり

移動用シート・
徘徊感知機器

カタログ商品
TAISコード一覧

4輪歩行車 **ハンディウォーク(M)** KZ-C21003

パラマウントベッド



スタイリッシュで
丈夫な歩行車です。
耐荷重は130kg。
収納時はスマートに
自立します。



月額レンタル料 (216)

円

TAISコード/00170-000687

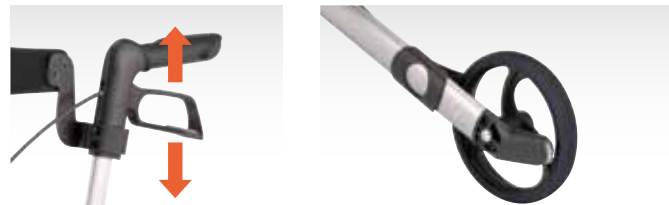
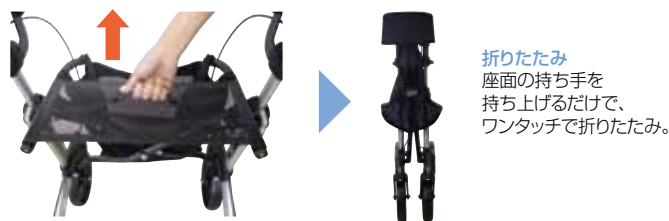

4輪歩行車 **トラベラー N-4600**

星医療酸器



小型軽量の
歩行車です。
幅がスリムなので、
狭い場所でも安心。



月額レンタル料 (217)

円

TAISコード/00660-000005

4輪歩行車 **オパール2000(M/L)**

ラックヘルスケア



段差を越えやすい
歩行車です。
歩行車の中央で操作
する扱いやすいタイプ。



月額レンタル料 (218)

円

TAISコード/(M)00245-000017 (L)00245-000018

4輪歩行車 **アルコームーブT ハンドル付**

星光医療器



歩行訓練に最適な
前腕支持マット付
歩行車です。
歩行速度を調整できる
抵抗器を装備。



月額レンタル料 (219)

円

TAISコード/00125-000044

4輪歩行車 **シンフォニーワイドSP**

島製作所



大柄な方向への
歩行車です。
肘をハンドルに置くこと
も可能です。



月額レンタル料 (220)

円

TAISコード/00576-000025

4点杖 4点支持杖 S4(小)

カワムラサイクル



最も標準的な
4点杖です。
重心が低く安定感
があります。

月額レンタル料 (221)
円

JANコード/4514133007608

4点杖 テトラケイン(M)

田辺プレス



超軽量タイプの
4点杖。
力の弱い方に。
マグネシウム製の本体は
わずか440gです。

月額レンタル料 (222)
円

TAISコード/01105-000001

4点杖 クワッドケイン スモールベースショート

シンエンス

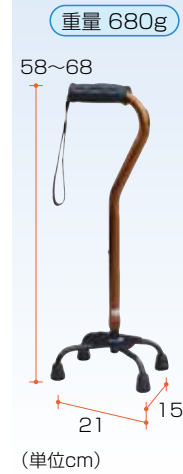

ショートタイプの
4点杖。
小柄な方に。
ベースが小さく、歩行の
邪魔になりません。

月額レンタル料 (223)
円

TAISコード/00855-000005

4点杖 テイコブアルミ製4点杖(花柄)

EA4-102

幸和製作所



おしゃれな
花柄4点杖。
アルミ製の軽量タイプ
です。

月額レンタル料 (224)
円

TAISコード/00030-000097

4点杖 ニュー4ポイントステッキ

TS401

フジホーム



軽量コンパクトな
4点杖。
杖先が角度に合わせて
動き、しっかりと路面を
捉えます。



月額レンタル料 (225)
円

TAISコード/00121-000005

4点杖 スモール・サイドウォーカー

MRB-02061

ミキ



最も安定感のある
4点杖です。
立ちあがる時の手すり
にも使えます。

月額レンタル料 (226)
円

TAISコード/00122-000261

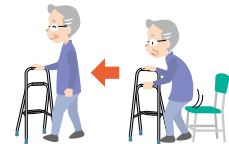

ロフトランドクラッチ

TY132BL

日進医療器



握力や手首の力が
弱い方に。
T字の杖では支えられ
ない場合におすすめ。

月額レンタル料 (227)
円

TAISコード/00175-000271

松葉杖 合わせてパッチン

TY156M

日進医療器

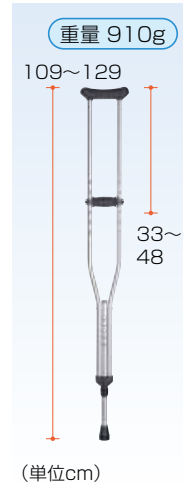

骨折などで、
片足に体重を
かけられない方に。
両足に均等に体重を
かけられない方、
脚の長さが違う方、
股関節を悪くされた方
にも有効です。

月額レンタル料 (228)
円

TAISコード/00175-000256

特殊寝台・
特殊寝台付属品

体位交換器
床ずれ防止用具・

車椅子

車椅子付属品

スロープ

歩行器・杖

手すり

移動用リフト・
徘徊感知機器

カタログ商品
TAISコード一覧

手すり選定の目安

据置型手すり、つっぱり棒型手すりを活用して、立ちあがりや歩行をアシストしましょう。

※この選定はあくまでも目安です。身体状況や設置環境によって異なります。実際に選定する場合は専門家に相談ください。

据置型手すり

●手すりを引っ張らなくても立ちあがりや歩行ができる方に。

置くだけなので設置がとても簡単です。主に立ちあがる時の支えとして使用します。

床や布団からの立ちあがりに

パディーII (床用) 53ページ

ルーツ サイドタイプ 51ページ

たちあっぷ-02-1 52ページ

たちあっぷ-02 52ページ

ベッドや椅子からの立ちあがりにも使用できます。

ベッドや椅子からの立ちあがりに

パディーII (座位用) 53ページ

たちあっぷ-01-1 52ページ

たちあっぷ-01 52ページ

たちあっぷ-03 52ページ

部屋や廊下での歩行に

アルコールアクティバー 53ページ

パディーV 53ページ

ルーツ ロングタイプ 51ページ

たちあっぷ-04 52ページ

あがりかまちでの歩行に

あがりかまち用 たちあっぷ シリーズ 54ページ

トイレでの立ちあがりに

S-はねあげ / S-はねあげR/R2 54ページ

トイレサポート フレックス 53ページ

立った姿勢の保持に

パディーIV 53ページ

つっぱり棒型手すり

●立ちあがりや歩行時に手すりを強く引っ張る事がある方に。

丈夫な構造ですが、天井や床がしっかりしている事が条件です。手すりをつなぐ・オプションを装着する事で動線を延長できます。

床や布団、ベッドからの立ちあがりに

ベストポジションバー 55ページ

パディーI 56ページ

ウェーブアームセット 55ページ

Uアームセット 55ページ

本体 56ページ

サイドバーセット 56ページ

部屋や廊下での歩行に

ベストポジションバー H型 固定セット 55ページ

ベストポジションバー H型 跳ね上げセット 55ページ

パディーI H型 固定セット 56ページ

パディーI H型 跳ね上げセット 56ページ

通路を塞ぐ場合

あがりかまちでの歩行に

パディーI 56ページ

L型 サイドバー 90セット 56ページ

L型 サイドバー 45セット 56ページ

ベッド・車いすへの移乗に

ベストポジションバー 55ページ

ジュピターセット 55ページ

据置型 ルーツ サイドタイプ MNTPLBR

モルテン

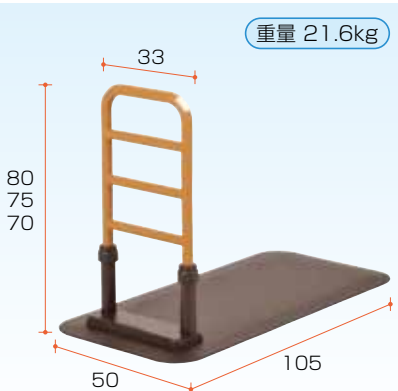

パイプベッドや電動ベッドにも使用可能な据置型手すり。ベッドに固定する別部品が不要です。



月額レンタル料 (229) 円

TAISコード/00054-000116

据置型 ルーツ ロングタイプ MNTPLGBR

モルテン

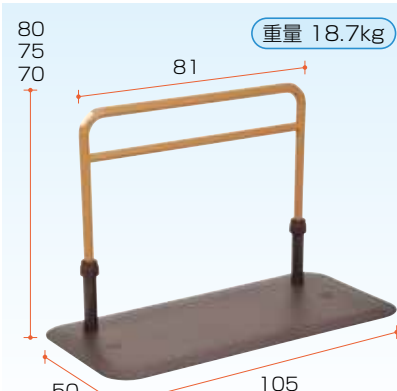

ベッドからの移動に大活躍する歩行支援用の手すりです。壁際に設置できるのが特徴です。



月額レンタル料 (230) 円

TAISコード/00054-000133

特殊寝台付属品

床ずれ防止用具・体位交換器

車いす

車いす付用品

スロープ

歩行器・杖

手すり

移動用シート・徘徊感知機器

カタログ商品 TAISコード一覧

据置型 たちあっぷ-01 CKA-01 矢崎化工

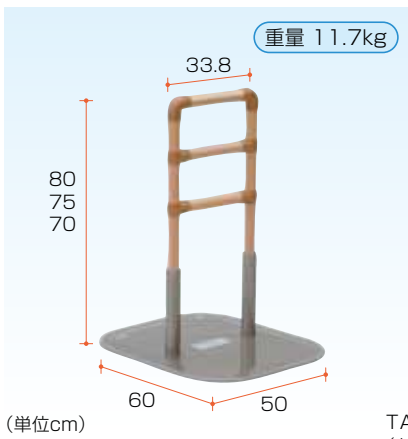

玄関、ソファ、
ベッドと幅広く
対応できます。



月額レンタル料 (231)
円

TAISコード/00055-000071
(とまるくん付)00055-000075

据置型 たちあっぷ-02 CKA-02 矢崎化工



布団やベッドからの
立ちあがりに
使用します。



月額レンタル料 (232)
円

TAISコード/00055-000072
(とまるくん付)00055-000076

据置型 たちあっぷ-01-1 CKA-01-1 矢崎化工



フレームが
4段仕様の
たちあっぷです。
一番下にもう一本
手すりがあるので、
高さを上げて利用する
場合に便利です。

月額レンタル料 (233)
円

TAISコード/00055-000119
(とまるくん付)00055-000121

据置型 たちあっぷ-02-1 CKA-02-1 矢崎化工



フレームが
4段仕様の
たちあっぷです。
一番下にもう一本
手すりがあるので、
布団や床から立ち上がり
やすくなっています。

月額レンタル料 (234)
円

TAISコード/00055-000120
(とまるくん付)00055-000122

据置型 たちあっぷ-03 CKA-03 矢崎化工

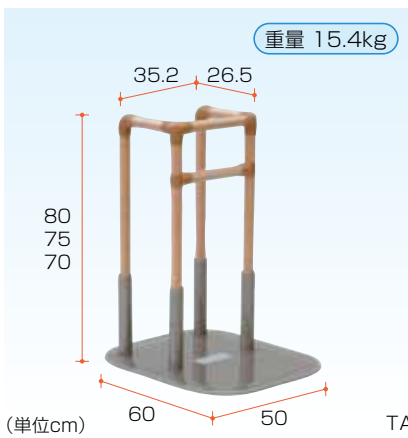

主にベッド脇に設置
して、介助バーの
役割を果たします。



月額レンタル料 (235)
円

TAISコード/00055-000073
(とまるくん付)00055-000077

据置型 たちあっぷ-04 CKA-04 矢崎化工



歩行のアシスト・
布団落下防止に
有効です。



月額レンタル料 (236)
円

TAISコード/00055-000074
(とまるくん付)00055-000078

「たちあっぷ」専用オプション

ベッドをとまるくん

ベッドと床の間に押し込み、たちあっぷを
固定します。

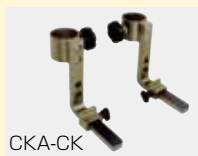

※昇降機能付の電動ベッド
にはご利用になれません。

月額レンタル料 (237)
円

特殊寝台・
特殊寝台付属品

体位交換器
床ずれ防止用具・

車椅子

車椅子付属品

スロープ

歩行器・杖

手すり

移動用リフト・
徘徊感知機器

カタログ商品
TAISコード一覧

手すり(据置型)

特殊寝台付属品

床ずれ防止用具・体位交換器

車いす

車いす付属品

スロープ

歩行器・杖

手すり

移動用リフト・徘徊感知機器

カタログ商品
TAISコード一覧

据置型 バディーⅡ(床用) MNTDA

モルテン

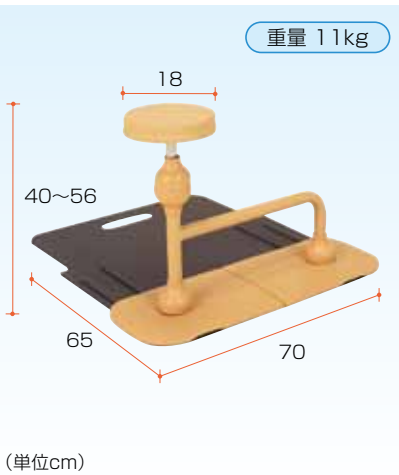

手すりを握れない方の布団や座布団からの立ち座りに便利です。平らな面に肘や手のひらを置いて身体を支える事ができます。



月額レンタル料 (238) 円

TAISコード/00054-000056

据置型 バディーⅡ(座位用) MNTDB

モルテン

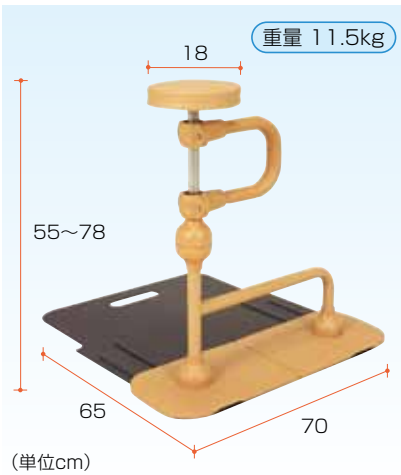

手すりを握れない方のベッドや椅子からの立ち座りにとても便利です。どこからでも指をひっかける事ができる丸型タイプの手すりです。



月額レンタル料 (239) 円

TAISコード/00054-000057

据置型 バディーⅣ MNTF

モルテン

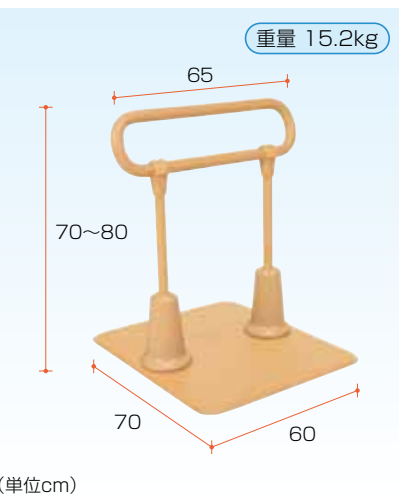

立った姿勢を保持する為の手すりです。台所や洗面所での立位保持に効果的。



月額レンタル料 (240) 円

TAISコード/00054-000068

据置型 バディーⅤ MNTGA(1.8mタイプ)

モルテン

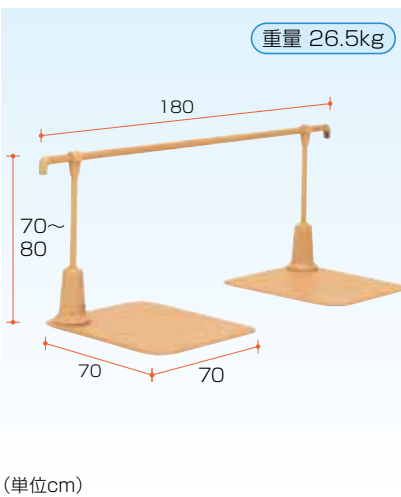

壁際にも設置可能な据置型手すりです。歩く動作をサポートします。



月額レンタル料 (241) 円

TAISコード/00054-000069

据置型 簡易平行棒 アルコーアクティー

星光医療器



置くだけなので、部屋の中央にも設置できます。歩行訓練や起立訓練に最適です。



月額レンタル料 (242) 円

JANコード/4537711004806

据置型 トイレ用手すり トイレサポートフレックス ラックヘルスケア



トイレの壁に脚部を固定する手すりです。タンクの形状や洗浄便座(ウォシュレット)など、トイレの形状を問わず設置可能です。

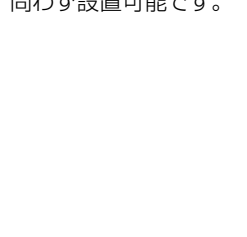

月額レンタル料 (243) 円

TAISコード/00245-000038

据置型 **あがりかまち用 たちあっぷ-01-1**
CKE-01-1 矢崎化工

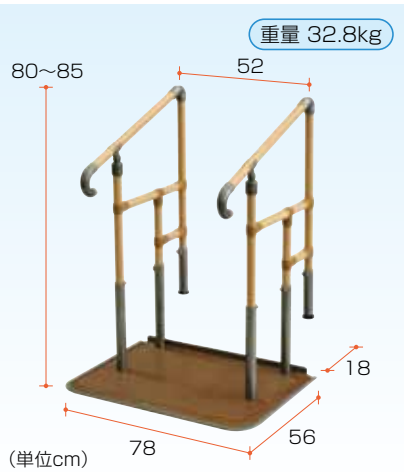

18~36cmの
段差用。
玄関用の両手すり。



月額レンタル料 (244)
円

TAISコード/00055-000109

据置型 **あがりかまち用 たちあっぷ-02-1**
CKE-02-1 矢崎化工



18~36cmの
段差用。
玄関用の片手すり。



月額レンタル料 (245)
円

TAISコード/00055-000110

据置型 **あがりかまち用 たちあっぷ-03**
CKE-03 矢崎化工



4~18cmの
段差用。
玄関用の両手すり。



月額レンタル料 (246)
円

TAISコード/00055-000107

据置型 **あがりかまち用 たちあっぷ-04**
CKE-04 矢崎化工

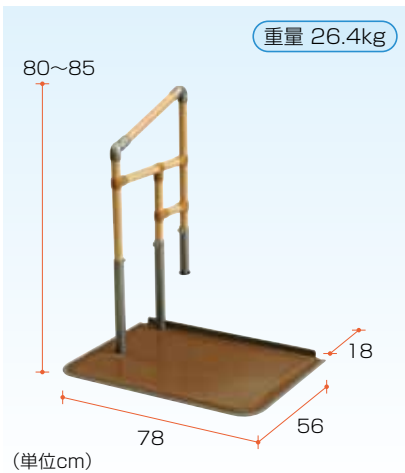

4~18cmの
段差用。
玄関用の片手すり。



月額レンタル料 (247)
円

TAISコード/00055-000108

据置型 **洋式トイレ用フレーム**
S-はねあげ / S-はねあげR / S-はねあげR2 アロン化成



洋式便器をはさみ
こんで固定します。

ほとんどの便器に
使用できます。

月額レンタル料 (248)
円

TAISコード/(S-はねあげ) 00221-000278
(S-はねあげR) 00221-000343
(S-はねあげR2) 00221-000450

取付可能な洋式便器

通常の洋式便器の場合

- A寸法が20(14)cm以上、40cm以下の便器に取り付け可能。
※()はS-はねあげR、R2の場合

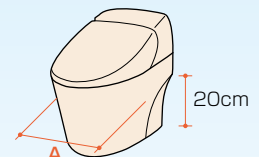

ウォシュレットタイプの場合

- 操作盤の長さが25cm以下の場合

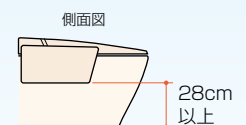
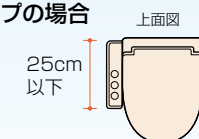

- 操作盤の長さが25cm以上の場合

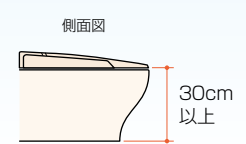
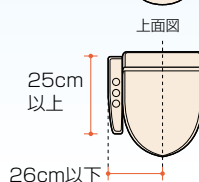

※R2は32cm以上

特殊寝台・
特殊寝台付属品

体位交換器・
床ずれ防止用具・

車椅子

車椅子付属品

スロープ

歩行器・杖

手すり

移動用リフト・
徘徊感知機器

カタログ商品
TAISコード一覧

手すり(つっぱり棒型)

つっぱり棒型

ベストポジションバー

長さ(標準)210~290cm (ショート)170~210cm/ポール直径4.5cm DIPPERホクメイ

※建物の状況により設置できない場合もあります。あらかじめご了承ください。

屋内で天井と床を支持して設置する手すりです。歩行補助や移乗補助、リハビリに最適。

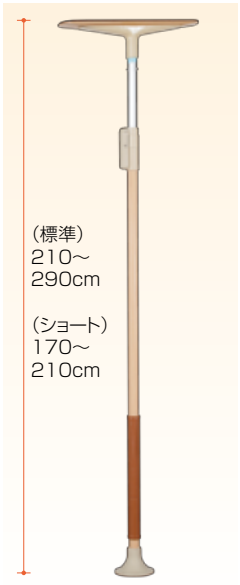
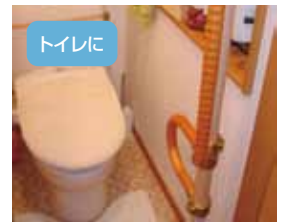

ベストポジションバー本体
NBP-100-80(標準)
NBP-100-90(ショートタイプ)

月額レンタル料 (249)
円

TAISコード/
00254-000017(標準)
JANコード/
4944916023073(ショート)

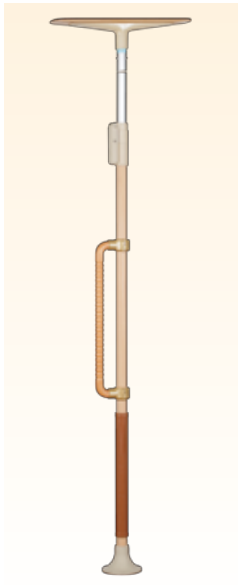

ウェーブアームセット
NBP-S-100
本体×1
ウェーブ型アーム×1

月額レンタル料 (250)
円

TAISコード/
00254-000030

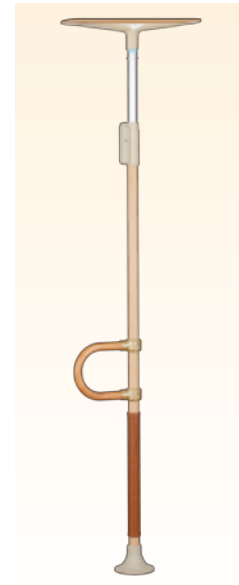

Uアームセット
NBP-S-110
本体×1
U型アーム×1

月額レンタル料 (251)
円

TAISコード/
00254-000031



ジュピターセット
NBP-140-2S
本体×1 リングアーム×1
クッション×1

月額レンタル料 (252)
円

TAISコード/
00254-000029



H型 固定セット
NBP-H2-100
本体×2
横手すり×1

月額レンタル料 (253)
円

TAISコード/
00254-000035



H型 跳ね上げセット
NBP-H2-200
本体×2 横手すり×1
跳ね上げユニットB型×1

月額レンタル料 (254)
円

TAISコード/
00254-000036

「ベストポジションバー」専用オプション

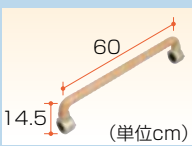

ウェーブ型アーム BP-410
握り部直径3.5cm
月額レンタル料 (255)
円

JANコード/**4944916020232**



U型アーム BP-110
握り部直径3.5cm
月額レンタル料 (256)
円

JANコード/**4944916020201**



プッシュアーム BP-420
手すりを握る事ができない方に。
月額レンタル料 (257)
円

JANコード/**4944916020249**

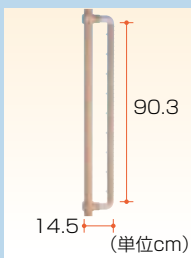

グリップアーム9P NBP-450-40
床からの立ち上がり便利なロングタイプ。突起があるので、握力の弱い方にも。握り部直径3.5cm
月額レンタル料 (258)
円

JANコード/**4944916021635**



ジュピター BP-140-10
リングアーム×1
クッション×1
握り部直径3.5cm
月額レンタル料 (259)
円

JANコード/**4944916020638**

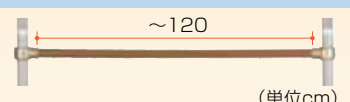

横手すり CZL-4000LBR
握り部直径3.5cm 木製ディンプル
※手すりの取り付けにはベストポジションバー(本体)2本が別途必要になります。手すりはご希望の長さのカットします。
月額レンタル料 (260)
円

JANコード/**4979652483775**



跳ね上げユニットB型 NBP-700-20
月額レンタル料 (261)
円

JANコード/**4944916001057**

特殊寝台付属品

床ずれ防止用具・体位変換器

車椅子

車椅子付用品

スロープ

歩行器・杖

手すり

移動用リフト・徘徊感知機器

カタログ商品
TAISコード一覧

つっぱり
棒型

バディーI

長さ210~320cm/ポール直径3.65cm

モルテン

※建物の状況により設置できない場合もあります。あらかじめご了承ください。

手すり本体がスリムでとても握りやすいタイプです。



バディーI 本体
MNTCM

月額レンタル料 (262)
円

TAISコード/
00054-000054



サイドバーセット
MNTCM101LB

本体×1 サイドバー×1
月額レンタル料 (263)
円

TAISコード/
00054-000123

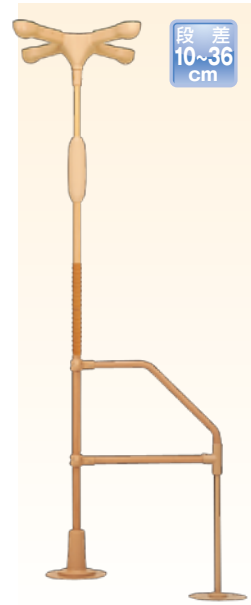

L型サイドバー45セット
MNTCM10704BE

本体×1 L型サイドバー45×1
月額レンタル料 (264)
円

TAISコード/
00054-000127



L型サイドバー90セット
MNTCM10604BE

本体×1 L型サイドバー90×1
月額レンタル料 (265)
円

TAISコード/
00054-000126

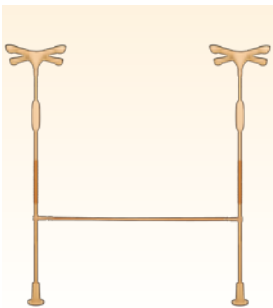

H型 固定式セット
MNTCM2H03BE

0.9m 1.2m 1.6m
本体×2
クロスバー×1
月額レンタル料 (266)
円

TAISコード/
00054-000121

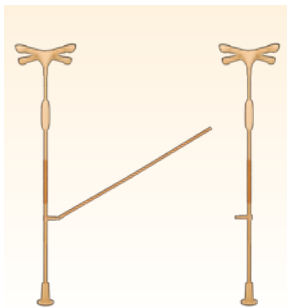

H型 跳ね上げ式セット
MNTCM2H02BE

1.2m 1.6m
本体×2
跳ね上げクロスバー×1
月額レンタル料 (267)
円

TAISコード/
00054-000122



玄関での
立ち座り



廊下での
歩行



部屋の中
での歩行



ベッドから
の離床

設置場所に応じて
ストッパーを選べます

十字型 I型
丸型 小型丸型

「バディーI」専用オプション

サイドバー
MNTCM01LB
握り部直径4×2.8cm(楕円)

月額レンタル料 (268)
円

TAISコード/**00054-000055** (単位cm)

L型サイドバー45
MNTCM07
握り部直径3.5cm

月額レンタル料 (269)
円

TAISコード/**00054-000066** (単位cm)

L型サイドバー90
MNTCM06
握り部直径3.5cm

月額レンタル料 (270)
円

TAISコード/**00054-000065** (単位cm)

クロスバー(固定式)
(0.9m)(1.2m)(1.6m)
握り部直径3.5cm

※複数本の連結も可能です。

月額レンタル料 (271)
円

TAISコード/(共通)**00054-000060**

クロスバー(跳ね上げ式)
(1.2m)(1.6m)
握り部直径3.5cm

※複数本の連結も可能です。

月額レンタル料 (272)
円

TAISコード/(共通)**00054-000059**

特殊寝台・
特殊寝台付属品

体位交換器・
床ずれ防止用具

車椅子

車椅子付属品

スロープ

歩行器・杖

手すり

移動用リフト・
徘徊感知機器

カタログ商品
TAISコード一覧

移動用リフト

特殊寝台付属品
特殊寝台付属品

床ずれ防止用具・
体位交換器

車いす

車いす付属品

スロープ

歩行器・杖

手すり

移動用リフト・
徘徊感知機器

カタログ商品
TAISコード一覧

電動昇降座イス アシスタンド座イス HE-CJES20R

ココヨファニチャー



座面が低いので、
床から乗り込む時、
楽に移乗できます。
座面を上昇させると、楽に
立ち上がる事ができます。



月額レンタル料 (273)
円

座幅44.2cm/最大ストローク38.5cm/耐荷重100kg

TAISコード/01319-000002

電動昇降座イス らくっと-1 RC01-SB

イトーキ



背もたれが
リクライニングする
電動昇降座イスです。
リクライニング角度は15度
(110~115度)です。



月額レンタル料 (274)
円

座幅45cm/最大ストローク23.5cm/耐荷重100kg

TAISコード/00815-000004

電動昇降座イス 独立宣言 くるり DSKR

コムラ製作所



座面が左右に90度
回転する座イス。
移乗時にとても
重宝する回転機能。



月額レンタル料 (275)
円

座幅42cm/最大ストローク41cm/耐荷重80kg

TAISコード/00088-000017

段差解消機 アルコー3000型 Bタイプ

星光医療器



あがりかまちの
段差を解消する
電動昇降回転椅子。
設置は置くだけなので
工事の必要がありません。



月額レンタル料 (276)
円

最大ストローク42cm/耐荷重90kg/
AC100V(コード長さ3.7m)

TAISコード/00125-000012

浴槽用 リフト バスリフト EWB101N

TOTO



ご使用体重35~100kg

電動でシートが上下。
入浴介助の負担を
軽減します。

1回の充電で約1週間
使えます。
※1日1往復の場合

月額レンタル料 (277)
円

TAISコード/00187-000111

バスリフトの設置条件

(単位cm)

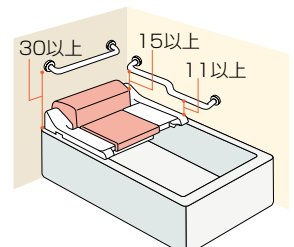
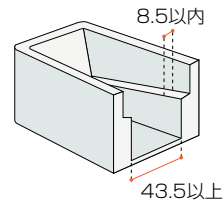
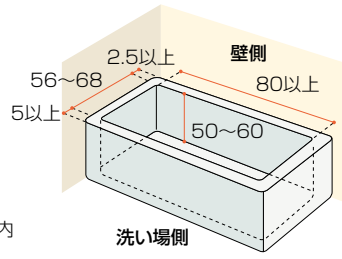

段差
解消機

直進乗り込みタイプ

UD-310S・M

いうら



2.2m以上の敷地幅があれば設置可能です。

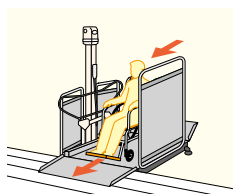

敷地に余裕がある場合は直進タイプ。

月額レンタル料 (278)

円

耐荷重150kg/電源AC100v(コード長4m)
スロープ寸法(屋内側)幅72.8×長さ30cm
(屋外側)幅72.8×長さ30cm

TAISコード/00084-000067

段差
解消機

L字乗り込みタイプ

UD-310L・M

いうら



1.3m以上の敷地幅があれば設置可能です。

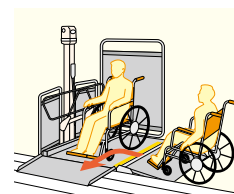

狭小地はL字タイプで対応。

月額レンタル料 (279)

円

耐荷重150kg/電源AC100v(コード長4m)
スロープ寸法(屋内側)幅72.8×長さ30cm
(屋外側)幅99×長さ50cm

TAISコード/00084-000071

設置条件

	直進乗り込みタイプ	L字乗り込みタイプ
①敷地幅	2.2m以上	1.3m以上
②段差	65cm以下	
③間口	76cm以上	
④壁からの距離	16.2cm以上	20cm以上

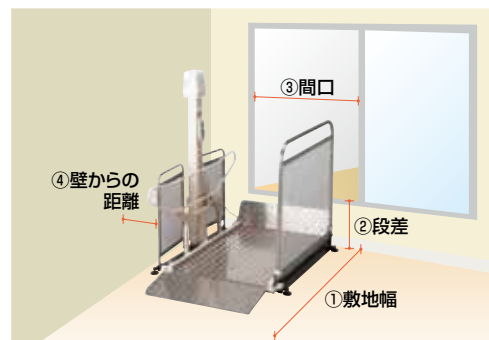

認知症老人徘徊感知機器

離床
センサー

家族コール1・Aタイプ

HK-1A

テクノスジャパン



床センサーを踏むとメロディでお知らせ。送信器は4台まで、受信器は何台でも増設OK。

床センサー



床センサー・送信器・受信器セット

月額レンタル料 (280)

円

電波到達距離(約60m)
※使用環境により異なります。

TAISコード/00318-000032

徘徊感知
機器

ワイヤレス徘徊感知装置

S-TD5(送信器) S-RC5(受信器)

OPTEX



検知エリアに入ると、呼出音でお知らせします。受信器・送信器は何台でも増設可能です。

検知エリア

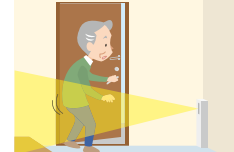

送信器・受信器セット

月額レンタル料 (281)

円

電波到達距離(約100m)
※使用環境により異なります。

JANコード/(S-TD5)4984386043126
(S-RC5)4984386043133

特殊寝台・
特殊寝台付属品

体位交換器
床ずれ防止用具・

車いす

車いす付属品

スロープ

歩行器・杖

手すり

移動用リフト・
徘徊感知機器

カタログ商品
TAISコード一覧

カタログ商品TAISコード一覧

種目	頁	商品名/型番	TAISコード	メーカー名	
特殊寝台(電動ベッド)	7	ミオレット・フォーユー2M 樹脂91幅レギュラー P100-21BD2	00631-000192	ブラッツ	
		ミオレット・フォーユー2M 樹脂91幅ショート P100-22BD2	00631-000195		
		ミオレット・フォーユー2M 木製91幅レギュラー P100-21AA1	00631-000190		
		ミオレット・フォーユー2M 木製91幅ショート P100-22AA1	00631-000193		
		ミオレット・フォーユー2M 宮付91幅レギュラー P100-21AB1	00631-000191		
		ミオレット・フォーユー2M 宮付91幅ショート P100-22AB1	00631-000194		
		ミオレット・フォーユー3M 樹脂91幅レギュラー P100-31BD2	00631-000198		
		ミオレット・フォーユー3M 樹脂91幅ショート P100-32BD2	00631-000201		
		ミオレット・フォーユー3M 木製91幅レギュラー P100-31AA1	00631-000196		
	ミオレット・フォーユー3M 木製91幅ショート P100-32AA1	00631-000199			
	ミオレット・フォーユー3M 宮付91幅レギュラー P100-31AB1	00631-000197			
	ミオレット・フォーユー3M 宮付91幅ショート P100-32AB1	00631-000200			
	9	楽匠Z2M 樹脂91幅レギュラー KQ-7231	00170-000777	パラマウントベッド	
		楽匠Z2M 樹脂91幅ミニ KQ-7221	00170-000777		
		楽匠Z2M 樹脂83幅レギュラー KQ-7211	00170-000777		
		楽匠Z2M 樹脂83幅ミニ KQ-7201	00170-000777		
		楽匠Z2M 木製91幅レギュラー KQ-7233	00170-000779		
		楽匠Z2M 木製91幅ミニ KQ-7223	00170-000779		
楽匠Z2M 木製83幅レギュラー KQ-7213		00170-000779			
楽匠Z2M 木製83幅ミニ KQ-7203		00170-000779			
楽匠Z3M 樹脂91幅レギュラー KQ-7331		00170-000785			
楽匠Z3M 樹脂91幅ミニ KQ-7321		00170-000785			
楽匠Z3M 樹脂83幅レギュラー KQ-7311		00170-000785			
楽匠Z3M 樹脂83幅ミニ KQ-7301		00170-000785			
楽匠Z3M 木製91幅レギュラー KQ-7333		00170-000787			
楽匠Z3M 木製91幅ミニ KQ-7323		00170-000787			
楽匠Z3M 木製83幅レギュラー KQ-7313		00170-000787			
楽匠Z3M 木製83幅ミニ KQ-7303		00170-000787			
10		楽匠S2M 樹脂91幅レギュラー KQ-9231	00170-000519		
		楽匠S2M 樹脂91幅ミニ KQ-9221	00170-000519		
	楽匠S2M 樹脂83幅レギュラー KQ-9211	00170-000519			
	楽匠S2M 樹脂83幅ミニ KQ-9201	00170-000519			
	楽匠S2M 木製91幅レギュラー KQ-9232	00170-000515			
	楽匠S2M 木製91幅ミニ KQ-9222	00170-000515			
	楽匠S2M 木製83幅レギュラー KQ-9212	00170-000515			
	楽匠S2M 木製83幅ミニ KQ-9202	00170-000515			
	楽匠S5くらぐ 樹脂91幅レギュラー KQ-9631	00170-000517			
	楽匠S5くらぐ 樹脂91幅ミニ KQ-9621	00170-000517			
	楽匠S5くらぐ 樹脂83幅レギュラー KQ-9611	00170-000517			
	楽匠S5くらぐ 樹脂83幅ミニ KQ-9601	00170-000517			
	楽匠S5くらぐ 木製91幅レギュラー KQ-9632	00170-000513			
	楽匠S5くらぐ 木製91幅ミニ KQ-9622	00170-000513			
	楽匠S5くらぐ 木製83幅レギュラー KQ-9612	00170-000513			
	楽匠S5くらぐ 木製83幅ミニ KQ-9602	00170-000513			
	11	楽匠2M 木調ダーク91幅レギュラー KQ-82340	00170-000343		
		楽匠2M 木調ダーク91幅ミニ KQ-82240	00170-000343		
楽匠2M 木調ダーク91幅ロング KQ-82B40		00170-000347			
楽匠2M 木調ライト91幅レギュラー KQ-82330		00170-000343			
楽匠2M 木調ライト91幅ミニ KQ-82230		00170-000343			
楽匠2M 木調ライト91幅ロング KQ-82B30		00170-000347			

種目	頁	商品名/型番	TAISコード	メーカー名
特殊寝台(電動ベッド)	11	楽匠5くらぐ 木調ダーク91幅レギュラー KQ-86340	00170-000327	パラマウントベッド
		楽匠5くらぐ 木調ダーク91幅ミニ KQ-86240	00170-000327	
		楽匠5くらぐ 木調ダーク91幅ロング KQ-86B40	00170-000331	
		楽匠5くらぐ 木調ライト91幅レギュラー KQ-86330	00170-000327	
		楽匠5くらぐ 木調ライト91幅ミニ KQ-86230	00170-000327	
		楽匠5くらぐ 木調ライト91幅ロング KQ-86B30	00170-000331	
	12	和夢 純2M 91幅レギュラー K-520B	00167-000105	シーホネンス
		和夢 純2M 91幅ショート K-520B	00167-000105	
		和夢 純3M 91幅レギュラー K-530	00167-000106	
		和夢 純3M 91幅ショート K-530	00167-000106	
		和夢 純3M 91幅ショート K-530	00167-000106	
特殊寝台付属品(サイドレール・介助バー・テーブル)	7	サイドレール(ミオレット・フォーユー) BG-75J	00631-000151	ブラッツ
		サイドレール長(ミオレット・フォーユー) BG-96J	00631-000150	
	8	サイドレール短(ミオレット・フォーユー) PA500-FU44	00631-000202	
		安全カバー付サイドレール(ミオレット・フォーユー) BG-75JSN	00631-000167	
	7	安全カバー付サイドレール長(ミオレット・フォーユー) BG-96JSN	00631-000168	
		安全カバー付サイドレール短(ミオレット・フォーユー) PA500-FU44SN	00631-000207	
	7	ベッド用クラブニー(ロP(ミオレット・フォーユー) PZR-AT116JHP	00631-000181	
		安全カバー付ニー(ロP(ミオレット・フォーユー) PZR-AT116JHPSN	00631-000182	
	8	オーバーテーブル(ミオレット・フォーユー) PGT-400LM	00631-000121	
		キャスター(ミオレット・フォーユー) PC500-FU8CKS	00631-000206	
	11	サイドテーブル KF-1930	00170-000751	パラマウントベッド
		サイドテーブル KF-193	00170-000234	
		介護テーブル KF-840	00170-000489	
		介護テーブル KQ-550	00170-000120	
		オーバーベッドテーブル KF-813	00170-000387	
	10	アジャストテーブル KQ-090	00170-000188	
		サイドレール(楽匠Z・S) KS-161Q	00170-000527	
		サイドレール高(楽匠Z・S) KS-171Q	00170-000529	
		サイドレール短(楽匠Z・S) KS-191Q	00170-000752	
		サイドレール短(楽匠Z・S) KS-151Q	00170-000537	
ソフカバー付サイドレール(楽匠Z・S) KS-161QC		00170-000539		
ソフカバー付サイドレール高(楽匠Z・S) KS-171QC		00170-000541		
ソフカバー付サイドレール短(楽匠Z・S) KS-191QC		00170-000763		
ソフカバー付サイドレール短(楽匠Z・S) KS-151QC	00170-000543			
11	サイドレール(楽匠) KS-160Q	00170-000368		
	サイドレール短(楽匠) KS-190	00170-000366		
10	スイングアーム介助バー(楽匠Z・S) KS-096A	00170-000551		
	ソフカバー付スイングアーム介助バー(楽匠Z・S) KS-096ACL	00170-000714		
11	スイングアーム介助バー(楽匠) KS-096	00170-000490		
	ロング延長フレーム91(楽匠Z) KQ-P72L	00170-000793		
9	ロング延長フレーム91(楽匠S) KQ-P92L	00170-000526		
	延長マットレス 91幅 KE-551L	00170-000563		
	キャスター(楽匠Z) KQ-P70C	00170-000794		
	キャスター(楽匠S) KQ-P90C	00170-000560		
	キャスター付ハイトスパーサー(楽匠S) KQ-P90CH	00170-000608		
11	キャスター(楽匠) KQ-39	00170-000395		
	キャスター(楽匠) KQ-029	00170-000189		
12	サイドレール(和夢) K-170R	00167-000111	シーホネンス	
	サイドレール短(和夢) K-171	00167-000137		
	サイドレール(和夢ショートサイズ足側専用) K-170S	00167-000110		

特殊寝台・特殊寝台付属品

床ずれ防止用具・体位交換器具

車椅子

車椅子付属品

スロープ

歩行器・杖

手すり

移動用リフト・徘徊感知機器

カタログ商品
TAISコード一覧

種目	頁	商品名/型番	TAISコード	メーカー名
特殊寝台付属品(サイドレール・介助テーブル)	12	サイドレール短(和夢足側専用) K-190R	00167-000141	シーホネンス
		サイドレール短(和夢ショートサイズ足側専用) K-190S	00167-000140	
		回転式アーム介助バー(和夢) K-40R	00167-000138	
		アジャスト支援バー(和夢) K-35	00167-000135	
		オーバーテーブル(和夢) K-136	00167-000116	
		キャスト(和夢) K-126	00167-000115	
		介助ベルト フレキシベルト ハグ M KZ-A52072	00170-000694	パラマウントベッド
		移乗ボード イージーグライド M KZ-A29036	00170-000570	
特殊寝台付属品(マットレス)	15	バラケアマットレス 91幅レギュラー KE-601Q	00170-000036	
		バラケアマットレス 83幅レギュラー KE-603Q	00170-000037	
		プレグラーマットレス 91幅レギュラー KE-551Q	00170-000159	
		プレグラーマットレス 91幅ミニ KE-5511Q	00170-000286	
		プレグラーマットレス 83幅レギュラー KE-553Q	00170-000142	
		プレグラーマットレス 83幅ミニ KE-5531Q	00170-000285	
	16	エバーフィットマットレス 91幅レギュラー KE-521Q	00170-000389	
		エバーフィットマットレス 91幅ミニ KE-5211Q	00170-000396	
		エバーフィットマットレス 83幅レギュラー KE-523Q	00170-000390	
		エバーフィットマットレス 83幅ミニ KE-5231Q	00170-000397	
	ストレッチフィットマットレス 91幅レギュラー KE-781TQ	00170-000735		
	ストレッチフィットマットレス 91幅ミニ KE-782TQ	00170-000736		
	ストレッチフィットマットレス 83幅レギュラー KE-783TQ	00170-000737		
	ストレッチフィットマットレス 83幅ミニ KE-784TQ	00170-000738		
15	ナーシングスターマットレス 91幅レギュラー	00109-000104	西川リビング	
	ナーシングスターマットレス 91幅ミニ	00109-000107		
	ニューポイントマットレス 90幅レギュラー PKM-9080	00631-000161	ブラッツ	
	ニューポイントマットレス 90幅ショート PKM-9080F	00631-000214		
	ダブルウェーブマットレス 90幅レギュラー MB-2510L	00167-000125	シーホネンス	
	ダブルウェーブマットレス 90幅ショート MB-2510L	00167-000125		
	ダブルウェーブマットレス 90幅ロング MB-2500L	00167-000063		
16	ラクマットエア-リバーシブル 91幅レギュラー VA136221	00367-000219	パナソニック	
	ラクマットエア-リバーシブル 91幅ショート VA136222	00367-000220		
	アルファブラすくっと 91幅レギュラー TS-SKT-A1R	00563-000021	タイカ	
	アルファブラすくっと 91幅ミニ TS-SKT-A1S	00563-000022		
	アルファブラすくっと 83幅レギュラー TS-SKT-A3R	00563-000019		
	アルファブラすくっと 83幅ミニ TS-SKT-A3S	00563-000020		
	ソフィア 91幅レギュラー MHA1091	00054-000034	モルテン	
	ソフィア 91幅ショート MHA1091S	00054-000034		
床ずれ防止用具(静止型マットレス)	17	床ずれナース 93幅レギュラー TN1100T-91	00762-000010	黒田
		メディマットコンビ型 91幅レギュラー BF918	00678-000008	いわしや医療
		メディマットコンビ型 91幅ショート BF918S	00678-000008	
		フローラ/S* 90幅レギュラー CR-420	00206-000050	ケーブ
		フローラ/S* 90幅ショート CR-570	00206-000050	
	18	ディンプルマットレス 90幅レギュラー CR-541	00206-000070	
		ディンプルマットレス 90幅ショート CR-543	00206-000070	
	17	ピュアレックス10 91幅レギュラー MPX1091	00054-000027	モルテン
		ピュアレックス10 83幅レギュラー MPX1083	00054-000026	
	18	ナッソー 91幅レギュラー MNS91	00054-000091	
	ナッソー 91幅ショート MNS91S	00054-000091		
17	アクアフロートマットレス 91幅レギュラー KE-841Q	00170-000507	パラマウントベッド	

種目	頁	商品名/型番	TAISコード	メーカー名
床ずれ防止用具(静止型マットレス)	17	アクアフロートマットレス 91幅ミニ KE-8411Q	00170-000511	パラマウントベッド
		アクアフロートマットレス 83幅レギュラー KE-843Q	00170-000508	
		アクアフロートマットレス 83幅ミニ KE-8431Q	00170-000512	
	18	マキシフロートマットレス 91幅レギュラー KE-801A	00170-000045	
		マキシフロートマットレス 83幅レギュラー KE-803A	00170-000046	
		アルファブラF 91幅レギュラー MB-FW1R	00563-000059	タイカ
		アルファブラF 91幅ミニ MB-FW1S	00563-000058	
		アルファブラF 83幅レギュラー MB-FW3R	00563-000056	
		アルファブラF 83幅ミニ MB-FW3S	00563-000055	
		アルファブラ 91幅レギュラー MB-11-LIGHT-R1	00563-000008	
	アルファブラ 91幅ミニ MB-11-LIGHT-R1M	00563-000011		
	アルファブラ 83幅レギュラー MB-11-LIGHT-R3	00563-000005		
	アルファブラ 83幅ミニ MB-11-LIGHT-R3M	00563-000010		
床ずれ防止用具(エアマットレス)	19	アクティ 90幅レギュラー(ショートサイズ対応) CR-300	00206-000043	ケーブ
		アクティ 84幅レギュラー(ショートサイズ対応) CR-290	00206-000043	
		トライセル 90幅レギュラー(ショートサイズ対応) CR-320	00206-000039	
		トライセル 84幅レギュラー(ショートサイズ対応) CR-280	00206-000039	
		ネクサス 90幅レギュラー CR-610	00206-000067	
		ネクサス 90幅ショート CR-620	00206-000067	
		ネクサス 84幅レギュラー CR-600	00206-000067	
		ネクサス 84幅ショート CR-640	00206-000067	
	20	ビッグセル-EX 90幅レギュラー CR-354	00206-000046	
	19	ステージア 91幅レギュラー MSTA91	00054-000115	モルテン
	ステージア 91幅ショート MSTA91S	00054-000115		
	アドバン 91幅レギュラー MADV91A	00054-000024		
	アドバン 91幅ショート MADV91SA	00054-000024		
	アドバン 83幅レギュラー MADV83A	00054-000024		
20	グランデ 91幅レギュラー MGRA91	00054-000071		
	グランデ 91幅ショート MGRA91S	00054-000071		
	グランデ 83幅レギュラー MGRA83	00054-000071		
	グランデ 83幅ショート MGRA83S	00054-000071		
	クレイド 91幅レギュラー MCRD91A	00054-000031		
	クレイド 83幅レギュラー MCRD83A	00054-000031		
	オスカー 91幅レギュラー MOSC91	00054-000137		
	オスカー 91幅ショート MOSC91S	00054-000137		
	オスカー 83幅レギュラー MOSC83	00054-000137		
	オスカー 83幅ショート MOSC83S	00054-000137		
体位変換器	21	スマイルシート M CS-SM-M	00563-000051	タイカ
		セロリ Aタイプ(まくら型) MTYA	00054-000112	モルテン
		セロリ Bタイプ(スネーク型) MTYB	00054-000113	
		スネーククッション	00245-000102	ケーブ
	ナーセントパットA(3ピース)	00149-000012	アイ・ソネックス	
車いす(標準・軽量・多機能)	25	標準車いす(自走用) NC-1CB	00175-000242	日進医療器
		標準車いす(介助用) NC-2CB	00175-000245	
	26	フィッシング車いす(自走用) 座王 NA-501A	00175-000306	
	28	超コンパクト・軽量車いす(介助用) NAH-209	00175-000235	
	31	足こぎ対応車いす(自走用) キックル	00175-000249	
	25	標準車いす(自走用) KA102SB	00160-000199	カフムラサイクル
	標準車いす(介助用) KA302SB	00160-000201		
	標準車いす(介助用) KA402SB	00160-000202		

特殊寝台・特殊寝台付属品
体位変換器
車いす
車いす付属品
スロープ
歩行器・杖
手すり
移動用シート・徘徊感知機器
カタログ商品
TAISコード一覧

カタログ商品TAISコード一覧

種目	頁	商品名/型番	TAISコード	メーカー名
車いす(標準・軽量・多機能・室内・テイル・リクライニング・電動)	27	軽量車いす(介助用) KAL-40B	00160-000003	カワムラ サイクル
	29	低床・多機能車いす(自走用) KA822-40B	00160-000084	
		低床・多機能車いす(介助用) KA816-40B	00160-000088	
	31	室内用6輪車いす(自走用)こまわりくん KAK18-40B	00160-000184	
	33	テイル・リクライニング車いす びつたりフィット KPF16-40	00160-000183	
	34	電動車いすJW-1 KA-22-40SN7	4514133001576	
		電動車いすJW-1 介助操作部付 KA-22-40SN7	4514133001576	
	25	幅狭・幅広車いす(自走用) AR-201B	00066-000268	松永製作所
		幅狭・幅広車いす(介助用) AR-301	00066-000270	
	26	低床車いす(自走用) AR-211B	00066-000269	
		低床車いす(介助用) AR-311	00066-000271	
		ロングハンドル車いす(自走用)らくおしくん AR-201B-RAK	00066-000289	
		ロングハンドル車いす(介助用)らくおしくん AR-301-RAK	00066-000288	
		自動ブレーキ付車いす(自走用)立ち止まり君 AR-211B	00066-000269	
	27	超軽量車いす(自走用)エアライト1 USL-1B	00066-000284	
		超軽量車いす(介助用)エアライト2 USL-2B	00066-000285	
		軽量車いす(自走用) MW-SL1B	00066-000239	
	28	超スリム・軽量車いす(自走用)ネクストコア NEXT-11B	00066-000315	
		超スリム・軽量車いす(介助用)ネクストコア NEXT-21B	00066-000316	
	29	多機能車いす(自走用) AR-901	00066-000274	
		多機能車いす(介助用) AR-901	00066-000275	
		軽量・多機能車いす(自走用) MW-SL5B	00066-000243	
		軽量・多機能車いす(介助用) MW-SL4B	00066-000242	
	30	超スリム・多機能車いす(自走用)ネクストコア NEXT-51B	00066-000320	
		超スリム・多機能車いす(介助用)ネクストコア NEXT-61B	00066-000321	
	31	ショートサイズ車いす(自走用) AR-911S	00066-000287	
		室内用軽量抗菌車いす(介助用) REM-8	00066-000129	
		室内用6輪車いす(自走用)タイトターン TT-01	00066-000154	
	33	テイル・リクライニング車いす オアシス OS-12TR	00066-000226	
		テイル・リクライニング車いす マイチルト・コンバート3D MH-CR3D	00066-000307	
	34	電動車いすJWX-1 MS-JWX	MATSUNAGAS-MS-JWX	
		電動車いすJWX-1 介助操作部付 MS-JWX	MATSUNAGAS-MS-JWX	
	27	軽量車いす(自走用) LS-2 LS-2	00122-000382	ミキ
		軽量車いす(介助用) LSC-2 LSC-2	00122-000386	
30	超スリム・多機能車いす(自走用)スキット4 SKT-4	00122-000411		
	超スリム・多機能車いす(介助用)スキット2 SKT-2	00122-000320		
31	ビッグサイズ車いす(自走用) KJP-4	00122-000345		
32	室内用6輪車いす(自走用)スキット5 SKT-5	00122-000444		
	室内用6輪車いす(介助用)スキット6 SKT-6	00122-000375		
	テイル車いす(介助用)スキット7 SKT-7	00122-000433		
34	フルリクライニング車いす RJ-100	00084-000090	いうら	
35	アシストホイールハイパワー(自走用) NAW-22C-SD-HP	00025-000015	ナブテスコ	
	アシストホイールハイパワー(介助用) NAW-16C-DT-HP-G	00025-000012		
	電動カート マイピア BT40	00228-000014	アテックス	
	電動カート マイピア BT400	00228-000005		
	マイピアBT40用 フロントバスケット	00228-000016		
	マイピアBT40用 リアバッグ	00228-000015		
	マイピアBT400用 リアバスケット	00228-000007		
車いす付属品	36	車いす用ヘッドレスト スーパーヘッド SH-01	00156-000015	アルパジャパン
		車いす用テーブル 面ファスナー止め	00160-000217	カワムラサイクル

種目	頁	商品名/型番	TAISコード	メーカー名	
車いす付属品	36	延長ブレーキ棒 10cm/20cm	00160-000170	カワムラ サイクル	
		酸素ボンベ架 100mm/130mm	00160-000166		
		ガードル架台 前止め用/後止め用	00160-000167		
		伸縮式ガードル棒	00160-000168		
		車いす用杖置き	00160-000169		
		転倒防止バーキャスター付	4514133008148		
		延長ブレーキ棒 15cm	00066-000298	松永製作所	
	26	立ち止まり君	00066-000267		
	車いす付属品(クッション)	38	床ずれ耐えシート車いす用 背付タイプ TN-5000T	00762-000002	黒田
			ピタ・シートクッション35 PT001	00857-000005	日本ジェル
		ピタ・シートクッション55 PT002	00857-000006		
		モデラートクッション	00245-000012	ラックヘルスケア	
39		アカデミッククッション	00245-000074		
38		アウル40レザークッション OWL40-L	00540-000012	加地	
40		アウルサポートセット OWLS-S01B01	00540-000017		
		アウルサポート バッククッション OWLS-B01	00540-000015		
		アウルサポート シートクッション OWLS-S01	00540-000016		
38		メディマット車いす用 ハーフサイズ W445	00678-000003	いわしや医療	
39		メディマット車いす用 フルサイズ W485	00678-000004		
		アルファブラッククッション KC-WP4040	00563-000017	タイカ	
		シーボス MSPBL	00054-000030	モルテン	
		デュオジェルクッション CK-385	00206-000048	ケーブ	
40	ラクセ CK-320	00206-000068			
39	ストレータス	00468-000002	ユーキレディング		
40	FC-アジャスト フルセット	00149-000007	アイ・ソネックス		
	FC-フィット(背)	00149-000023			
	FC-フィット(腰)	00149-000022			
スロープ	41	ケアスロープ 1m CS-100	00093-000016	ケアメディックス	
		ケアスロープ 1.2m CS-120	00093-000017		
		ケアスロープ 1.5m CS-150	00093-000018		
		ケアスロープ 1.75m CS-175	00093-000019		
		ケアスロープ 2m CS-200	00093-000020		
		ケアスロープ 2.4m CS-240C	00093-000021		
	42	デクパック 70cm	00093-000001		
		デクパック 1.65m	00093-000002		
		デクパック 2m	00093-000002		
		ダンスローブライト 1.25m R-125E	00532-000015	ダンロップ ホーム プロダクツ	
	ダンスローブライト 1.65m R-165E	00532-000015			
	ダンスローブライト 2.05m R-205E	00532-000015			
	ダンスローブライト 2.55m R-255E	00532-000015			
	テレスコピックスロープ 2m	4524491001330	バシフィック サブライ		
	テレスコピックスロープ 3m	4524491001354			
歩行器	45	固定型 スリムフレームウォーカー WFS-4968	00855-000002	シンエンス	
		固定型 ミニフレームウォーカー WFM-4262	00855-000003		
	46	スリムフレームウォーカーキャスター付 WFS-4968SW5GW3	00855-000008		
		ミニフレームウォーカーキャスター付 WFM-4262SW5GW3	00855-000008		
	45	固定型歩行器 Mgウォーカー(S)	01105-000003	田辺プレス	
		固定型歩行器 Mgウォーカー(M)	01105-000002		
	固定型歩行器 2段ハンドル	00245-000019	ラックヘルスケア		
	セーフティアーム 交互式 KSAR-C	00465-000018	イーストアイ		

特殊寝台付属品

床ずれ防止用具・体位交換器

車いす

車いす付属品

スロープ

歩行器・杖

手すり

移動用シート・徘徊感知機器

カタログ商品
TAISコード一覧

種目	頁	商品名/型番	TAISコード	メーカー名	
歩行器	45	キャスト付歩行器 C2021R	00428-000017	アクションジャパン	
	46	肘支持型歩行車 アルコー1S	00125-000011	星光医療器	
		肘支持型歩行車 アルコー1G-T	00125-000021		
	47	テーブル付歩行車 アルコーニューセルフウォーカー	00125-000034		
	49	4輪歩行車 アルコームーブT ハンドル付	00125-000044		
		肘支持型歩行車 トレウォークスリム	00175-000283	日進医療器	
	46	肘支持型歩行車 ホップステップ SM-40	00066-000150	松永製作所	
		47	4輪歩行車 ヘルシーワン T-R75	00063-000026	象印ペビー
	47	4輪歩行車 ビウプレスト75	00063-000019		
		4輪歩行車 ティコブ HO-02 HO-02	00030-000072	幸和製作所	
		48	4輪歩行車 ティコブリトル HS-05	00030-000099	
	48	4輪歩行車 ティコブリトルハイ HS-05H	00030-000143		
		4輪歩行車 ティコブリトルR HS-05R	00030-000144		
		47	4輪歩行車 シンフォニーSP	00576-000014	島製作所
	47	4輪歩行車 シンフォニープラス(小)	00576-000015		
		49	4輪歩行車 シンフォニーワイドSP	00576-000025	
	49		4輪歩行車 ハンディウォーク M KZ-C21003	00170-000687	パラマウントベッド
		4輪歩行車 トラベラー N-4600	00660-000005	星医療酸器	
		4輪歩行車 オパル2000(M)	00245-000017	ラックヘルスケア	
4輪歩行車 オパル2000(L)		00245-000018			
歩行補助杖		50	4点支持杖 S4(小)	4514133007608	カワムラサイクル
		4点杖 テトラケイン(M)	01105-000001	田辺プレス	
		4点杖 クワッドケイン CQ-1001SBR	00855-000005	シンエンス	
	ティコブアルミ製4点杖(花柄) EA4-102	00030-000097	幸和製作所		
	ニュー4ポイントステッキ TS401	00121-000005	フジホーム		
	スモール・サイドウォーカー MRB-02061	00122-000261	ミキ		
	ロフトランドクラッチ TY132BL	00175-000271	日進医療器		
松葉杖 合わせてパッチン TY156M	00175-000256				
手すり(据置型)	51	ルーツ サイドタイプ MNTPLBR	00054-000116	モルテン	
		ルーツ ロングタイプ MNTPLGBR	00054-000133		
	53	バディーII 床用 MNTDA	00054-000056		
		バディーII 座位用 MNTDB	00054-000057		
		バディーIV MNTF	00054-000068		
		バディーV(1.8m) MNTGA	00054-000069		
		52	たちあっぷ-01 CKA-01	00055-000071	矢崎化工
	52	たちあっぷ-01(ベッドでとまるくん付) CKA-01	00055-000075		
		たちあっぷ-02 CKA-02	00055-000072		
		たちあっぷ-02(ベッドでとまるくん付) CKA-02	00055-000076		
		たちあっぷ-01-1 CKA-01-1	00055-000119		
		たちあっぷ-01-1(ベッドでとまるくん付) CKA-01-1	00055-000121		
		たちあっぷ-02-1 CKA-02-1	00055-000120		
		たちあっぷ-02-1(ベッドでとまるくん付) CKA-02-1	00055-000122		
		たちあっぷ-03 CKA-03	00055-000073		
		たちあっぷ-03(ベッドでとまるくん付) CKA-03	00055-000077		
		たちあっぷ-04 CKA-04	00055-000074		
		たちあっぷ-04(ベッドでとまるくん付) CKA-04	00055-000078		
		54	あがりかまち用 たちあっぷ-01-1 CKE-01-1	00055-000109	
あがりかまち用 たちあっぷ-02-1 CKE-02-1	00055-000110				
あがりかまち用 たちあっぷ-03 CKE-03	00055-000107				
あがりかまち用 たちあっぷ-04 CKE-04	00055-000108				

種目	頁	商品名/型番	TAISコード	メーカー名	
手すり(据置型)	53	簡易平行棒 アルコーアクティフ	4537711004806	星光医療器	
		トイレ用手すり トイレサポートフレックス	00245-000038	ラックヘルスケア	
	54	洋式トイレ用フレーム S-はねあげ	00221-000278	アロン化成	
		洋式トイレ用フレーム S-はねあげR	00221-000343		
		洋式トイレ用フレーム S-はねあげR2	00221-000450		
	手すり(吊り下げ型)	55	ベストポジションパー 本体 NBP-100-80	00254-000017	DIPPER
			ベストポジションパー 本体ショート NBP-100-90	4944916023073	ホクメイ
		55	ウェーブアームセット NBP-S-100	00254-000030	
			Uアームセット NBP-S-110	00254-000031	
			ジュピターセット NBP-140-2S	00254-000029	
H型 固定セット NBP-H2-100			00254-000035		
H型 跳ね上げセット NBP-H2-200			00254-000036		
ウェーブ型アーム BP-410			4944916020232		
U型アーム BP-110			4944916020201		
プッシュアーム BP-420			4944916020249		
グリップアーム9P NBP-450-40			4944916021635		
ジュピター BP-140-10			4944916020638		
跳ね上げユニットB型 NBP-700-20			4944916001057		
横手すり CZL-4000LBR			4979652483775	矢崎化工	
56			バディーI 本体 MNTCM	00054-000054	モルテン
			サイドバーセット MNTCM101LB	00054-000123	
			L型サイドバー45セット MNTCM10704BE	00054-000127	
			L型サイドバー90セット MNTCM10604BE	00054-000126	
			H型 固定式0.9mセット MNTCM2H03BE	00054-000121	
	H型 固定式1.2mセット MNTCM2H03BE	00054-000121			
	H型 固定式1.6mセット MNTCM2H03BE	00054-000121			
	H型 跳ね上げ式1.2mセット MNTCM2H02BE	00054-000122			
	H型 跳ね上げ式1.6mセット MNTCM2H02BE	00054-000122			
	サイドバー MNTCM01LB	00054-000055			
	L型サイドバー45 MNTCM07	00054-000066			
	L型サイドバー90 MNTCM06	00054-000065			
	クロスバー固定式0.9m MNTCM03BE009	00054-000060			
	クロスバー固定式1.2m MNTCM03BE012	00054-000060			
	クロスバー固定式1.6m MNTCM03BE016	00054-000060			
	クロスバー跳ね上げ式1.2m MNTCM02BE012	00054-000059			
	クロスバー跳ね上げ式1.6m MNTCM02BE016	00054-000059			
移動用リフト	57	アシスタント座イス HE-CJES20R	01319-000002	コクヨファニチャー	
		らくっと-1 RC01-SB	00815-000004	イトーキ	
		独立宣言 くるり DSKR	00088-000017	コムラ製作所	
		アルコー3000型 Bタイプ	00125-000012	星光医療器	
		パスリフト EWB101N	00187-000111	TOTO	
58	段差解消機 直進乗り込みタイプ UD-310S-M	00084-000067	いうら		
	段差解消機 L字乗り込みタイプ UD-310L-M	00084-000071			
徘徊感知機器	57	家族コール1-Aタイプ HK-1A	00318-000032	テクノスジャパン	
		ワイヤレス徘徊感知装置 送信器 S-TD5	4984386043126	OPTEX	
		ワイヤレス徘徊感知装置 受信器 S-RC5	4984386043133		

特殊寝台・
特殊寝台付属品

床ずれ防止用具・
体位変換器

車椅子

車椅子付属品

スロープ

歩行器・杖

手すり

移動用リフト・
徘徊感知機器

カタログ商品
TAISコード一覧

◎お申し込み・お問い合わせ—————

介護用品レンタル・販売・住宅改修
医療機器・理化学機器専門商社

宮野医療器株式会社

介護保険事業所番号 2875100097

〒650-8677 神戸市中央区楠町5丁目4-8

TEL:078-371-2146

FAX:078-371-2931

URL <http://www.miyano.co.jp>