



「*by MEISTEC*」一般鋼製手術器械

General Surgical Instruments



meister & technique
MEISTEC

Manufacturer of surgical instruments

手術用鋼製器械は“道具”であり、目的や用途に応じた機能(品質)が求められます。
日本の老舗鋼製器械メーカーの歴史と実績を受け継いだ目で、使う人の立場に立ち、
使う人と一緒に「考え」、「選び」、「作る」製品を提供します。



目次

・鉗子	p1~3
・持針器	p4
・剪刀	p4~5
・ピンセット	p6
・鉤	p7
・開創器	p8

新規ご購入後の製品の取り扱いについて

ご購入いただいた製品は製造工程で付着した工業用の油等が
関節部やスライド部に残っている場合があります。

新品を滅菌するには必ず洗浄していただけますようお願い致します。

製品について

ISO13485認証取得工場にて製造、全数検査を行っております。

ユーザーの使用条件・環境に合わせ仕様等を進化させていくことをコンセプトとして
います。日本のユーザーに認められる製品をご提供して参ります。

製品に関する情報をホームページ上で発信しております。

<http://www.meistec.co.jp>

止血鉗子



商品 No.	規格	
0101	止血鉗子 / 無鉤 / 直	14.5cm
0102		18.5cm
0103	止血鉗子 / 無鉤 / 曲	14.5cm
0104		18.5cm
0105	止血鉗子 / 有鉤 / 直	14.5cm
0106		18.5cm
0107	止血鉗子 / 有鉤 / 曲	14.5cm
0108		18.5cm

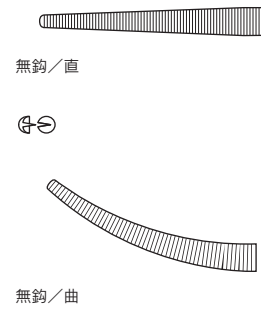

モスキート止血鉗子



商品 No.	規格	
0109	モスキート止血鉗子 / 無鉤 / 直	12.5cm
0110	モスキート止血鉗子 / 無鉤 / 曲	12.5cm
0111	モスキート止血鉗子 / 有鉤 / 直	12.5cm
0112	モスキート止血鉗子 / 有鉤 / 曲	12.5cm

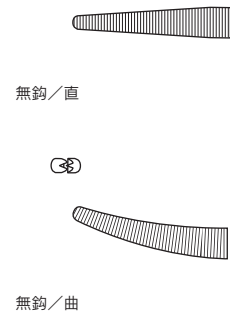

剥離鉗子



商品 No.	規格	
0201	剥離鉗子／弱弯	19cm
0202		22cm
0203		24cm
0204	剥離鉗子／中弯	19cm
0205		22cm
0206		24cm
0207	剥離鉗子／強弯	19cm
0208		22cm
0209		24cm

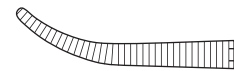

弱弯

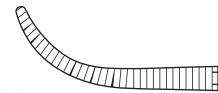

中弯

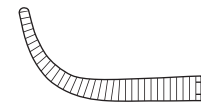

強弯

タオル鉗子



商品 No.	規格	
0301	タオル鉗子／東北大型	13cm

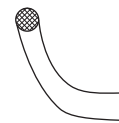

リスター鉗子

商品 No.	規格	
0401	リスター鉗子/直	18.5cm
0402	リスター鉗子/曲	18.5cm

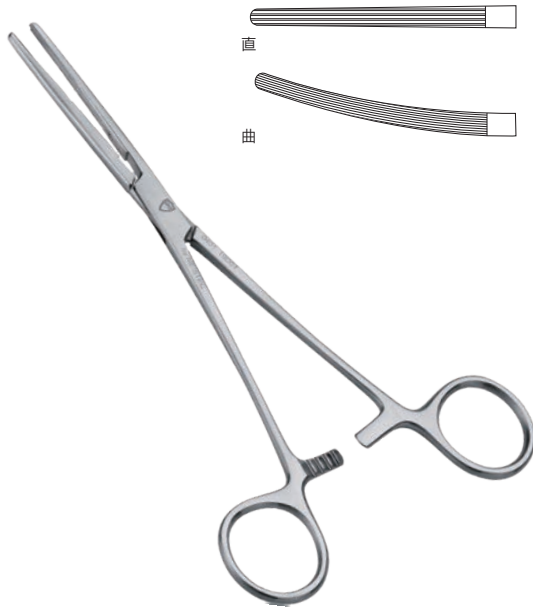

ミクリッチ腹膜鉗子

商品 No.	規格	
0403	ミクリッチ腹膜鉗子	20cm



アリス鉗子

商品 No.	規格	
0404	アリス鉗子	16cm
0405		19.5cm



バブコック鉗子

商品 No.	規格	
0406	バブコック鉗子	16cm
0407		20.5cm



ヘガール持針器

商品 No.	規格	
0501	ヘガール持針器／ 超硬チップ付	12.5cm
0502		14cm
0503		16cm
0504		19cm
0505		21cm



マチュー持針器

商品 No.	規格	
0506	マチュー持針器／ 超硬チップ付	16cm
0507		19cm
0508		21cm



外科剪刀

商品 No.	規格	
0601	外科剪刀／ネジ止／直／両鈍	14cm
0602		18cm
0603	外科剪刀／ネジ止／曲／両鈍	14cm
0604		18cm
0605		20cm



メーヨー剪刀

商品 No.	規格	
0606	メーヨー剪刀/ ネジ止/曲	14cm
0607		16cm
0608		18cm



メツェンバウム剪刀

商品 No.	規格	
0609	メツェンバウム剪刀/ ネジ止/曲	14cm
0610		16cm
0611		18cm
0612		20cm



眼科剪刀

商品 No.	規格	
0613	眼科剪刀/先鋭/直	11.5cm
0614	眼科剪刀/先鋭/曲	11.5cm



形成剪刀

商品 No.	規格	
0615	形成剪刀/直	13.5cm
0616	形成剪刀/曲	13.5cm



ピンセット

ピンセット

商品 No.	規格	
0701		13cm
0702	ピンセット/ 無鉤	15cm
0703		18cm
0704		23cm
0705		13cm
0706	ピンセット/ 有鉤	15cm
0707		18cm



眼科ピンセット

商品 No.	規格	
0708	眼科ピンセット/無鉤	11cm
0709	眼科ピンセット/有鉤	11cm



アドソンピンセット

商品 No.	規格	
0710	アドソンピンセット/無鉤	12cm
0711	アドソンピンセット/有鉤	12cm



マッカンドーピンセット

商品 No.	規格	
0712	マッカンドーピンセット/無鉤	16cm
0713	マッカンドーピンセット/有鉤	16cm



ランゲンベック扁平鉤

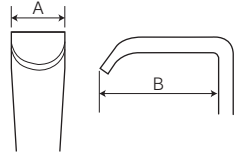

商品 No.	規格	(A × B)
0801	0	8 × 20mm
0802	1A	10 × 25mm
0803	2A	13 × 40mm
0804	2B	13 × 60mm
0805	3A	18 × 40mm
0806	3B	18 × 60mm
0807	3C	18 × 85mm
0808	4A	25 × 60mm
0809	4B	25 × 85mm

全長21cm

コッヘル

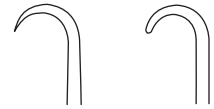

商品 No.	規格	
0810	単 鉤/鋭	
0811	二双鉤/鋭	10 × 10mm
0812	三双鉤/鋭	16 × 10mm
0813	四双鉤/鋭	22 × 11mm
0814	単 鉤/鈍	
0815	二双鉤/鈍	10 × 10mm
0816	三双鉤/鈍	16 × 12mm
0817	四双鉤/鈍	22 × 11mm

全長22cm

単鋭鉤

商品 No.	規格	
0818	単鋭鉤	16cm

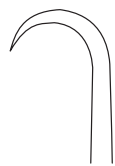

両頭鉤

商品 No.	規格	
0819	二双鈍・扁平鉤	16.5cm
0820	三双鈍・扁平鉤	16.5cm

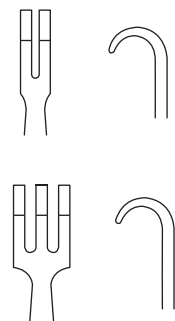

ゲルピー開創器



商品 No.	規格	
0901	ゲルピー開創器／深	17.5cm 深さ 52mm
0902	ゲルピー開創器／浅	17.5cm 深さ 42mm
0903	ゲルピー開創器／小	14cm

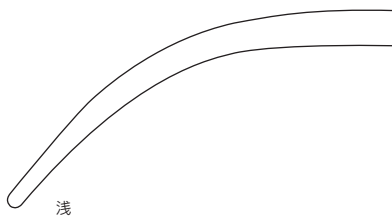
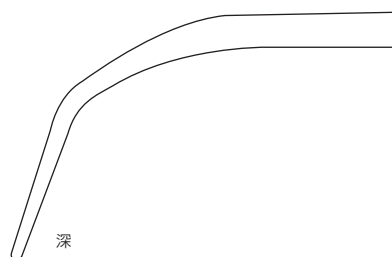

ウェイトラナー開創器



商品 No.	規格	
0904	ウェイトラナー開創器	17cm

※製品の寸法（サイズ）表示は概寸です。多少の個体差があります。

製品の規格、仕様は予告なく変更になる場合があります。ご了承下さい。



製造販売元

株式会社マイステック

〒963-1165 福島県郡山市田村町徳定中河原 1-1
TEL.024-973-8921 FAX.024-973-8925
<http://www.meistec.co.jp>



総販売代理店

医療機器、理化学機器の専門商社

宮野医療器株式会社

【問い合わせ先】
マーケティングチーム
〒650-8677 兵庫県神戸市中央区楠町 2-3-11
TEL.078-371-2391 FAX.078-371-2697



健康と科学に奉仕する

宮野医療器株式会社



ISO9001 証明書番号：00457-2002-AQ-KOB-RvA/JAB
 所在地：MSC ウェスト・本社：大倉山別館・鳥取営業所・株式会社エムバス 鳥取営業所・ポर्टアイランド 60
 認証範囲：医療機器・理化学機器の販売と物流サービス（仕入・保管・配送・納入先在庫管理）
 医療機器の修理及びレンタル

ISO14001 登録番号：E0038
 認証範囲：本社・大倉山別館・ポर्टアイランド 60
 医療機器・理化学機器の販売

手術器械カタログ

Miyano Surgical Instruments

止血鉗子

麦粒鉗子

タオル鉗子

剥離鉗子

組織鉗子

持針器

剪刀

鑷子

鉤

開創器

クスコー



医療現場での約70年の実績を活かし、
高品質でコストパフォーマンスに優れた
独自の手術器械を開発。



これまで私たちは、数多くの医療の現場で実績を重ね、あらゆるニーズにお応えしてきました。その豊富な知見の蓄積を独自の製品開発に活かし、世界中の医療ネットワークとの連携により、より高品質で、よりコストパフォーマンスに優れた手術器具類の開発を実現しました。製造はISO、CEならびに、FDAの認定を受けた生産工場の下、しっかりとした管理体制でおこなっております。これからも現場の近くで携わる私たちだからこそできる、“最適品質”を目指してまいります。



止血鉗子	P.04~05
麦粒鉗子	P.06
タオル鉗子	P.06
剥離鉗子	P.07
組織鉗子	P.08~11
持針器	P.12~13
剪刀	P.14~17
鑷子	P.18~19
鉤	P.20~25
開創器	P.26~27
クスコー	P.28~29
総合索引・営業拠点紹介	P.30~31

止血鉗子

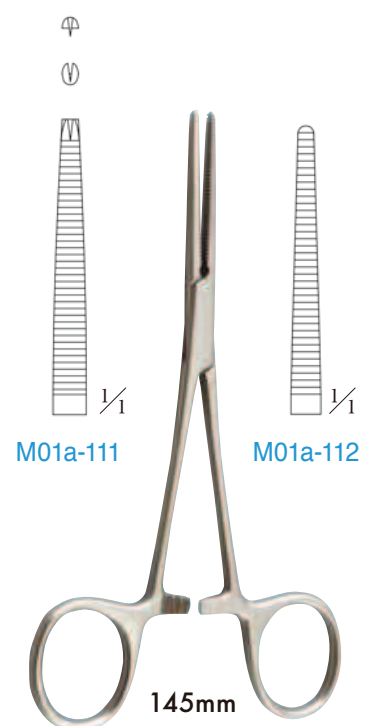
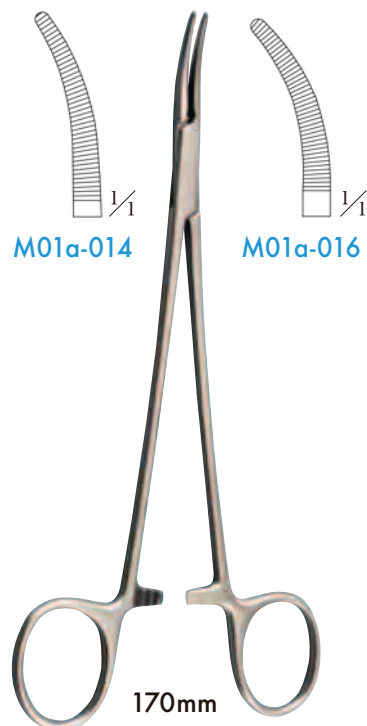
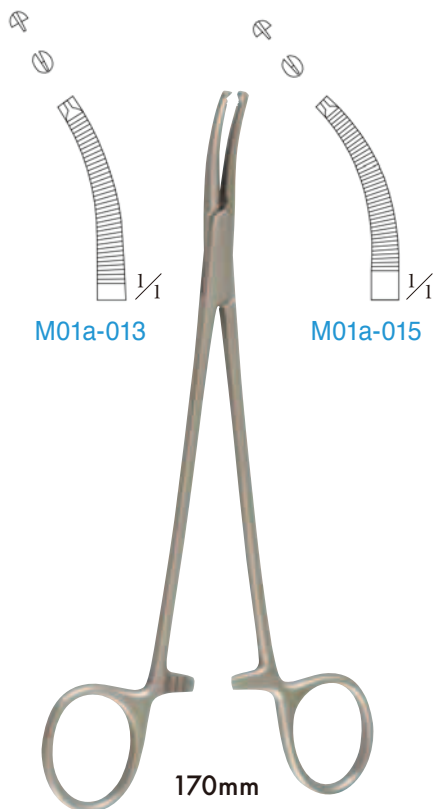
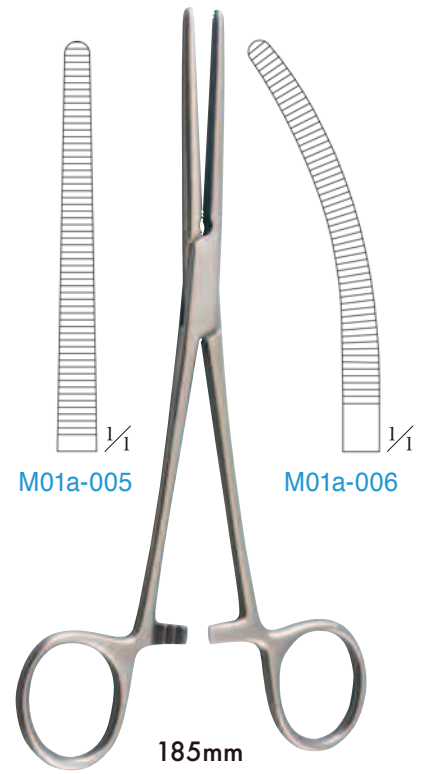
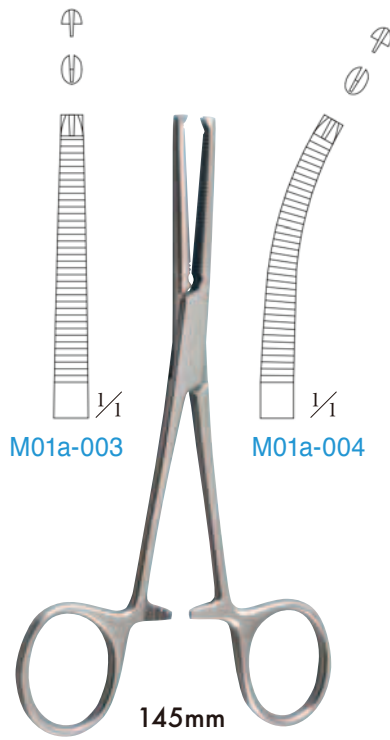
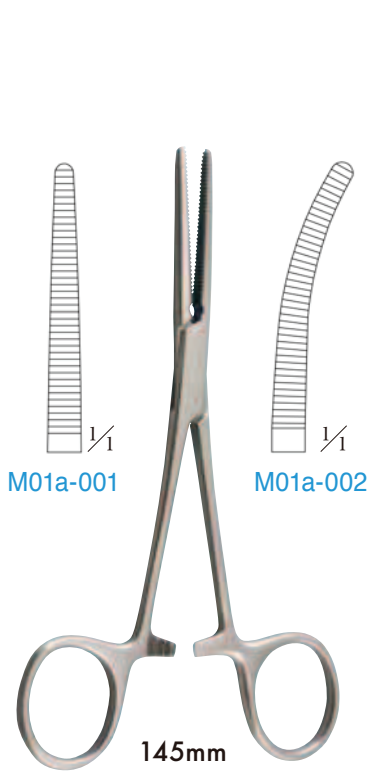

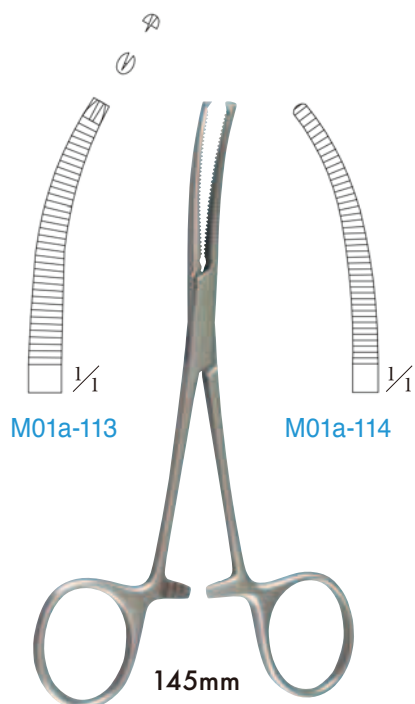
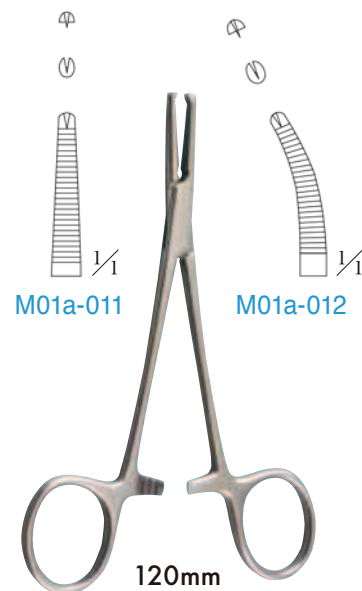
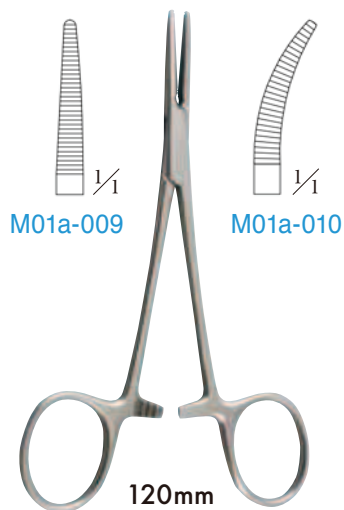
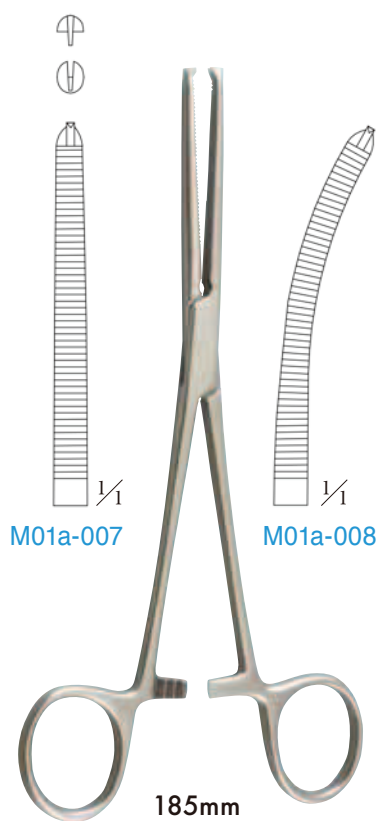

■止血鉗子

商品コード	商品名	仕様
M01a-001	ペアン止血鉗子 直 無鉤	145mm SUS B/L
M01a-002	ペアン止血鉗子 曲 無鉤	145mm SUS B/L
M01a-003	コッヘル止血鉗子 直 有鉤	145mm SUS B/L
M01a-004	コッヘル止血鉗子 曲 有鉤	145mm SUS B/L
M01a-005	ペアン止血鉗子 直 無鉤	185mm SUS B/L
M01a-006	ペアン止血鉗子 曲 無鉤	185mm SUS B/L
M01a-007	コッヘル止血鉗子 直 有鉤	185mm SUS B/L
M01a-008	コッヘル止血鉗子 曲 有鉤	185mm SUS B/L
M01a-009	モスキート止血鉗子 直 無鉤	120mm SUS B/L
M01a-010	モスキート止血鉗子 曲 無鉤	120mm SUS B/L
M01a-011	モスキート止血鉗子 直 有鉤	120mm SUS B/L
M01a-012	モスキート止血鉗子 曲 有鉤	120mm SUS B/L
M01a-013	モスキート止血鉗子 弱弯 有鉤	170mm SUS B/L
M01a-014	モスキート止血鉗子 弱弯 無鉤	170mm SUS B/L
M01a-015	モスキート止血鉗子 強弯 有鉤	170mm SUS B/L
M01a-016	モスキート止血鉗子 強弯 無鉤	170mm SUS B/L
M01a-111	小児外科用止血鉗子 直 有鉤	145mm SUS B/L
M01a-112	小児外科用止血鉗子 直 無鉤	145mm SUS B/L
M01a-113	小児外科用止血鉗子 曲 有鉤	145mm SUS B/L
M01a-114	小児外科用止血鉗子 曲 無鉤	145mm SUS B/L

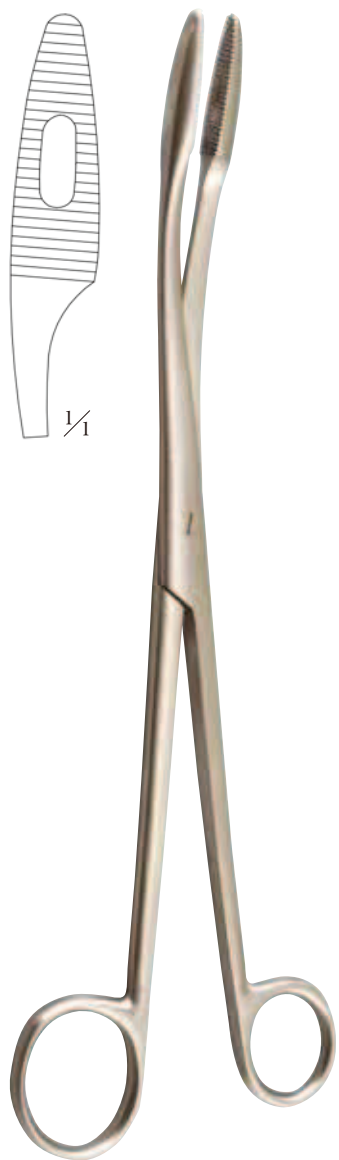

M01b-050
270mm

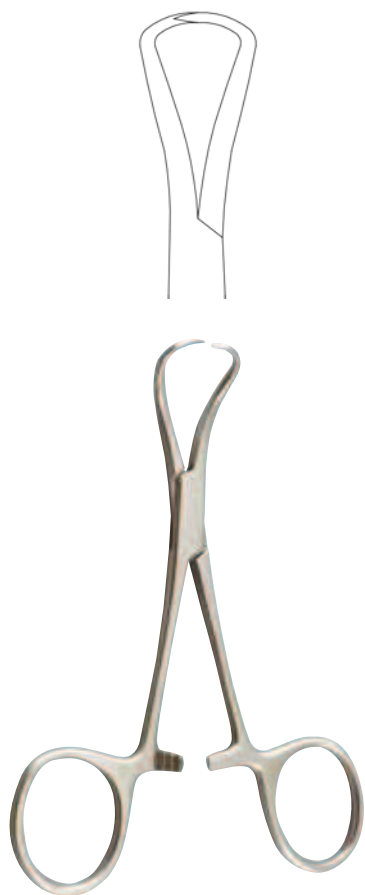

M01c-051
110mm



M01c-052
130mm



M01c-053
130mm

■麦粒鉗子

商品コード	商品名	仕様
M01b-050	麦粒鉗子 曲	270mm SUS ネジ止

■タオル鉗子

商品コード	商品名	仕様
M01c-051	バックハウスタオル鉗子 小	110mm SUS B/L
M01c-052	バックハウスタオル鉗子 大	130mm SUS B/L
M01c-053	トーホクタオル鉗子	130mm SUS B/L

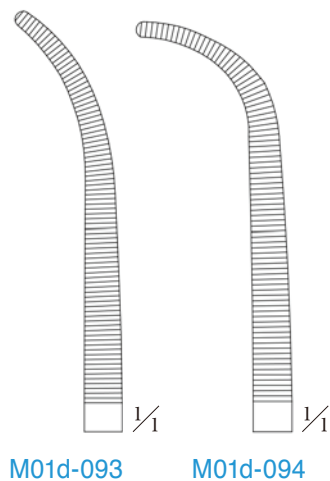
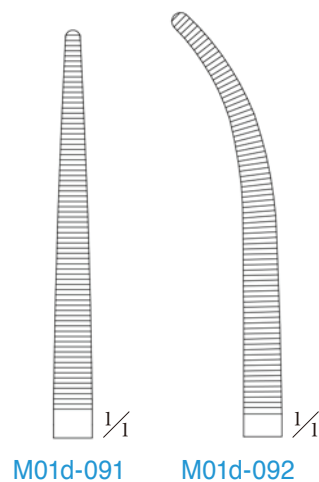
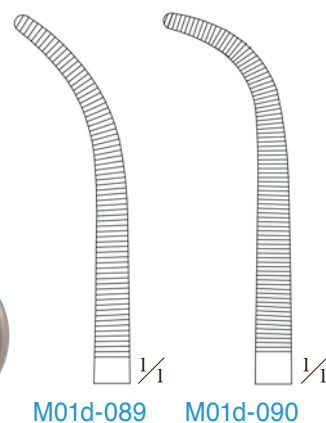
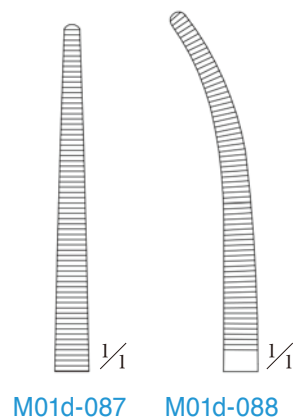
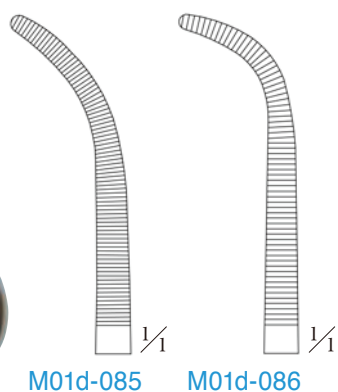
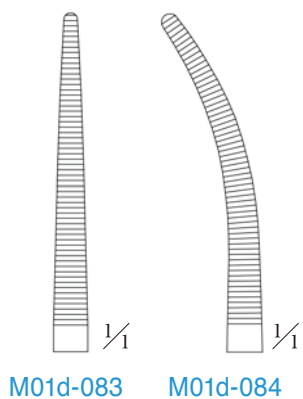

剥離鉗子

商品コード	商品名	仕様
M01d-083	剥離鉗子 直	190mm SUS B/L
M01d-084	剥離鉗子 曲	190mm SUS B/L
M01d-085	剥離鉗子 強弯	190mm SUS B/L
M01d-086	剥離鉗子 アングル	190mm SUS B/L
M01d-087	剥離鉗子 直	220mm SUS B/L
M01d-088	剥離鉗子 曲	220mm SUS B/L
M01d-089	剥離鉗子 強弯	220mm SUS B/L
M01d-090	剥離鉗子 アングル	220mm SUS B/L
M01d-091	剥離鉗子 直	240mm SUS B/L
M01d-092	剥離鉗子 曲	240mm SUS B/L
M01d-093	剥離鉗子 強弯	240mm SUS B/L
M01d-094	剥離鉗子 アングル	240mm SUS B/L



M01e-102
250mm

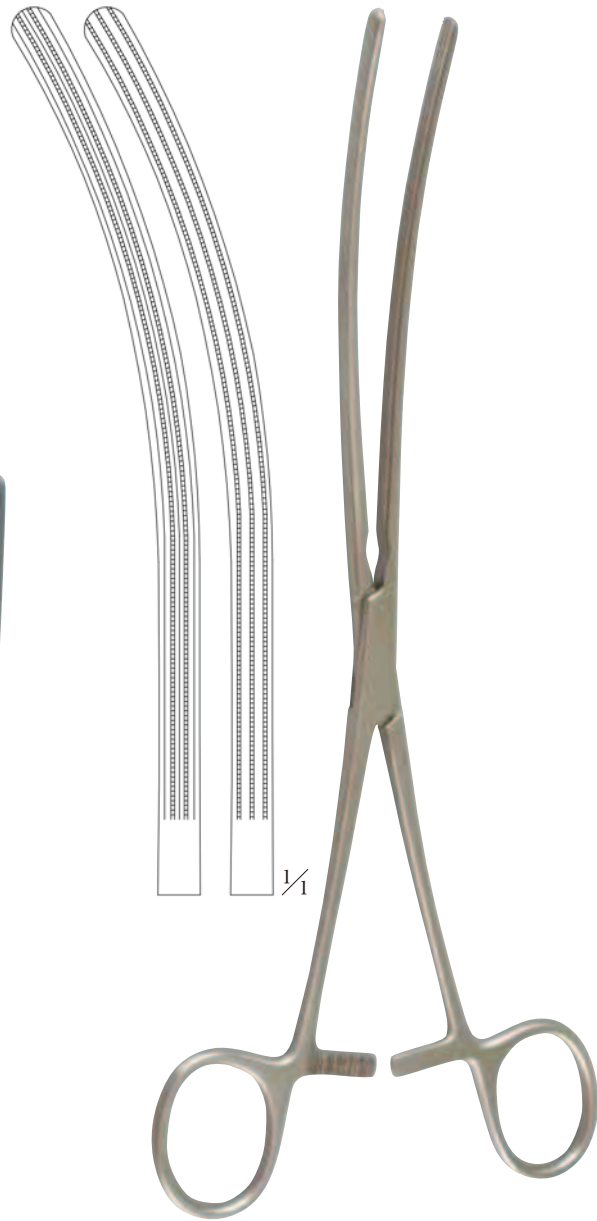

M01e-103
250mm

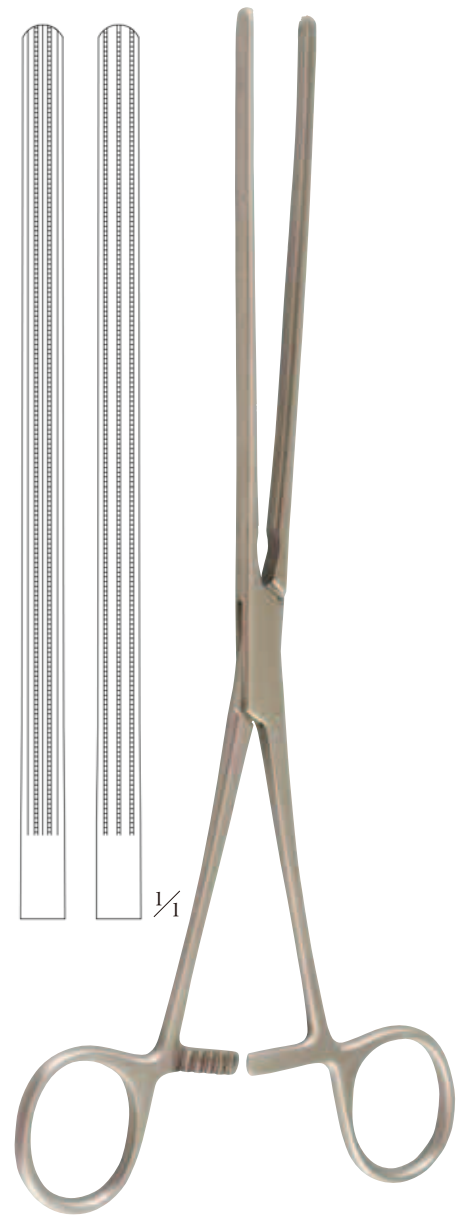

M01e-115
250mm

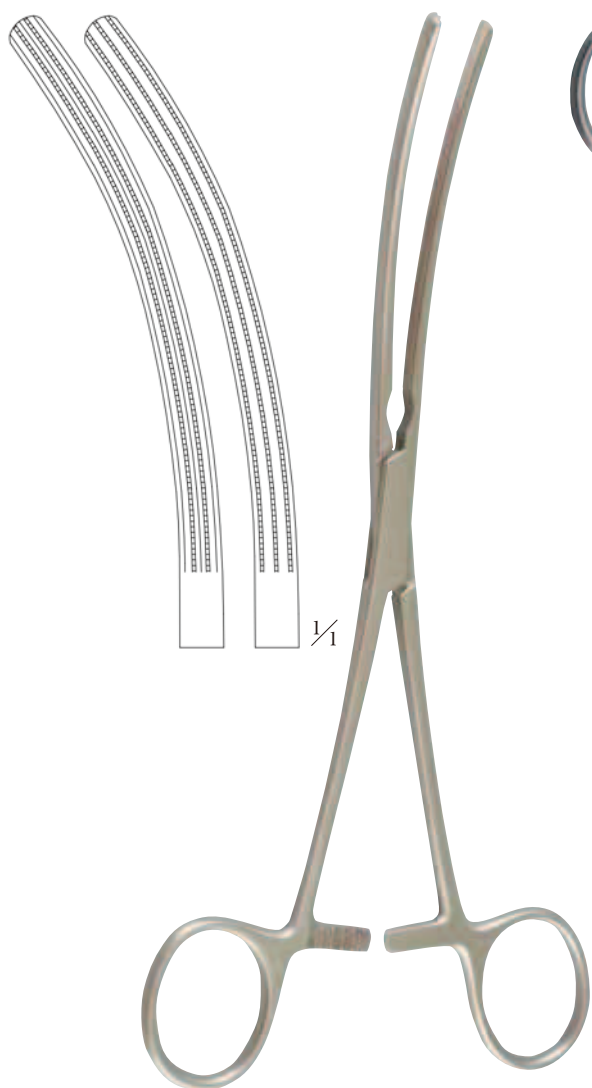

M01e-116
220mm

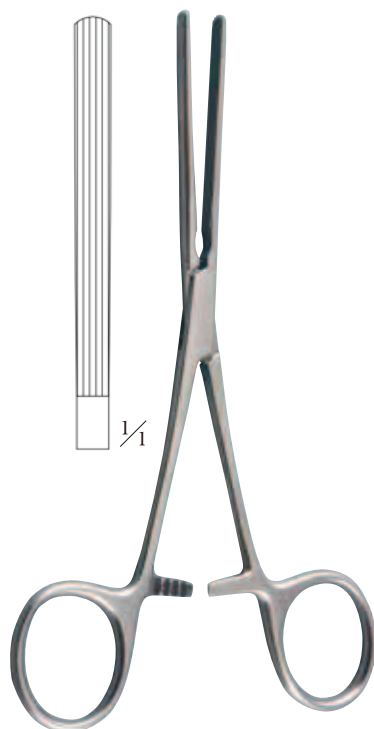

M01e-117
150mm

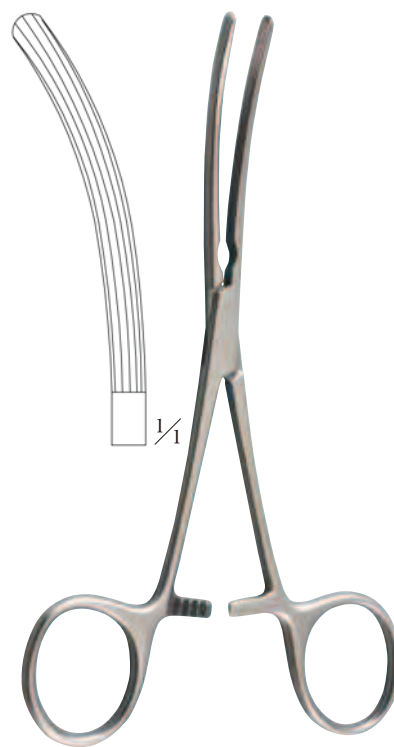

M01e-118
150mm

■組織鉗子

商品コード	商品名	仕様
M01e-102	ドアイヤン胃腸鉗子 直	250mm SUS B/L
M01e-103	ドアイヤン胃腸鉗子 曲	250mm SUS B/L
M01e-115	胃腸鉗子 直	250mm SUS B/L
M01e-116	胃腸鉗子 曲	220mm SUS B/L
M01e-117	小児用腸鉗子 直	150mm SUS B/L
M01e-118	小児用腸鉗子 曲	150mm SUS B/L

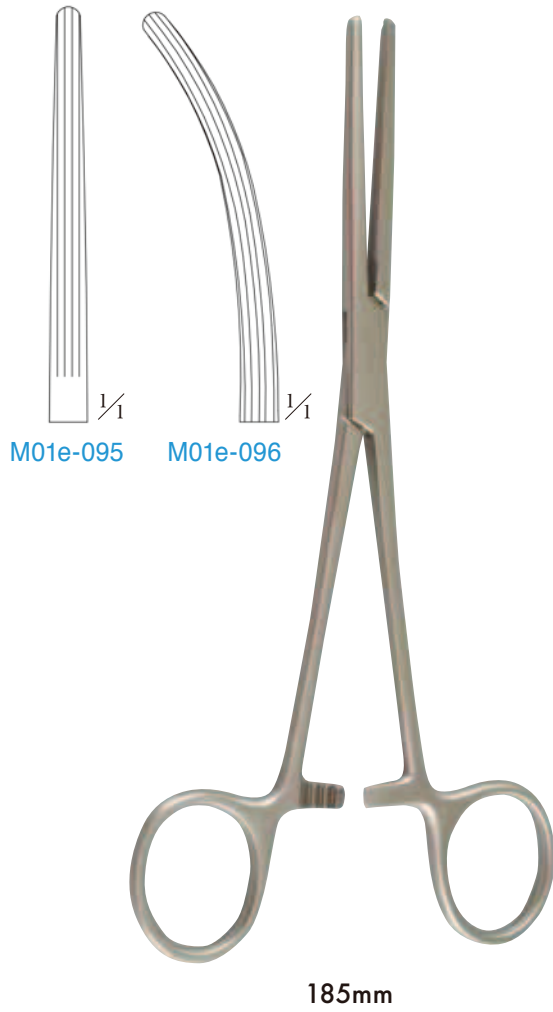

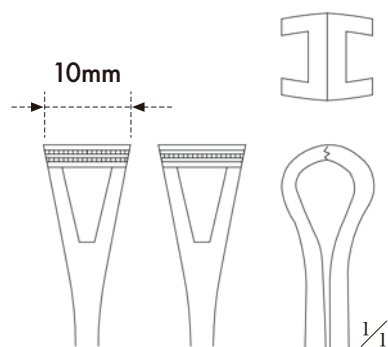
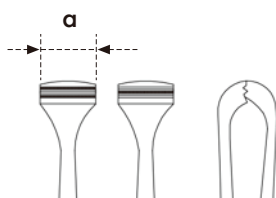
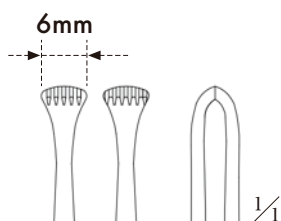

M01e-104
150mm



M01e-105
160mm
a = 7.2mm

M01e-106
200mm
a = 8.7mm



M01e-107
200mm

■組織鉗子

商品コード	商品名	仕様
M01e-095	リスター鉗子 直	185mm SUS B/L
M01e-096	リスター鉗子 曲	185mm SUS B/L
M01e-101	ミクリッチ腹膜鉗子	200mm SUS B/L
M01e-104	アリス鉗子	150mm 5×6爪 SUS B/L
M01e-105	アリス鉗子	160mm 無外傷性 SUS B/L
M01e-106	アリス鉗子	200mm 無外傷性 SUS B/L
M01e-107	バブコック鉗子	200mm SUS B/L

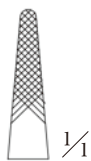

M02-017
160mm



M02-018
190mm



M02-019
210mm

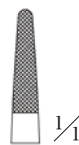

M02-020
125mm

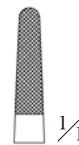

M02-021
140mm



M02-022
160mm



M02-023
190mm

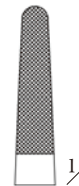

M02-024
210mm



■持針器

商品コード	商品名	仕様
M02-017	マッシュュー持針器	160mm SUS B/L
M02-018	マッシュュー持針器	190mm SUS B/L
M02-019	マッシュュー持針器	210mm SUS B/L
M02-020	メーヨー・ハガール持針器 超硬チップ付	125mm SUS B/L
M02-021	メーヨー・ハガール持針器 超硬チップ付	140mm SUS B/L
M02-022	メーヨー・ハガール持針器 超硬チップ付	160mm SUS B/L
M02-023	メーヨー・ハガール持針器 超硬チップ付	190mm SUS B/L
M02-024	メーヨー・ハガール持針器 超硬チップ付	210mm SUS B/L



M02-025
160mm



M02-026
190mm

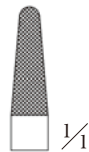

M02-027
210mm



M02-028
190mm



M02-029
210mm



■ 持針器

商品コード	商品名	仕様
M02-025	マッチュー持針器 超硬チップ付	160mm SUS B/L
M02-026	マッチュー持針器 超硬チップ付	190mm SUS B/L
M02-027	マッチュー持針器 超硬チップ付	210mm SUS B/L
M02-028	ローゼル持針器 超硬チップ付	190mm SUS ネジ止
M02-029	ローゼル持針器 超硬チップ付	210mm SUS ネジ止



■剪刀

商品コード	商品名	仕様
M03-030	外科剪刀 直 先鈍	140mm SUS ネジ止
M03-031	外科剪刀 直 先鈍	180mm SUS ネジ止
M03-032	外科剪刀 直 先鈍	200mm SUS ネジ止
M03-033	外科剪刀 曲 先鈍	140mm SUS ネジ止
M03-034	外科剪刀 曲 先鈍	180mm SUS ネジ止
M03-035	外科剪刀 曲 先鈍	200mm SUS ネジ止

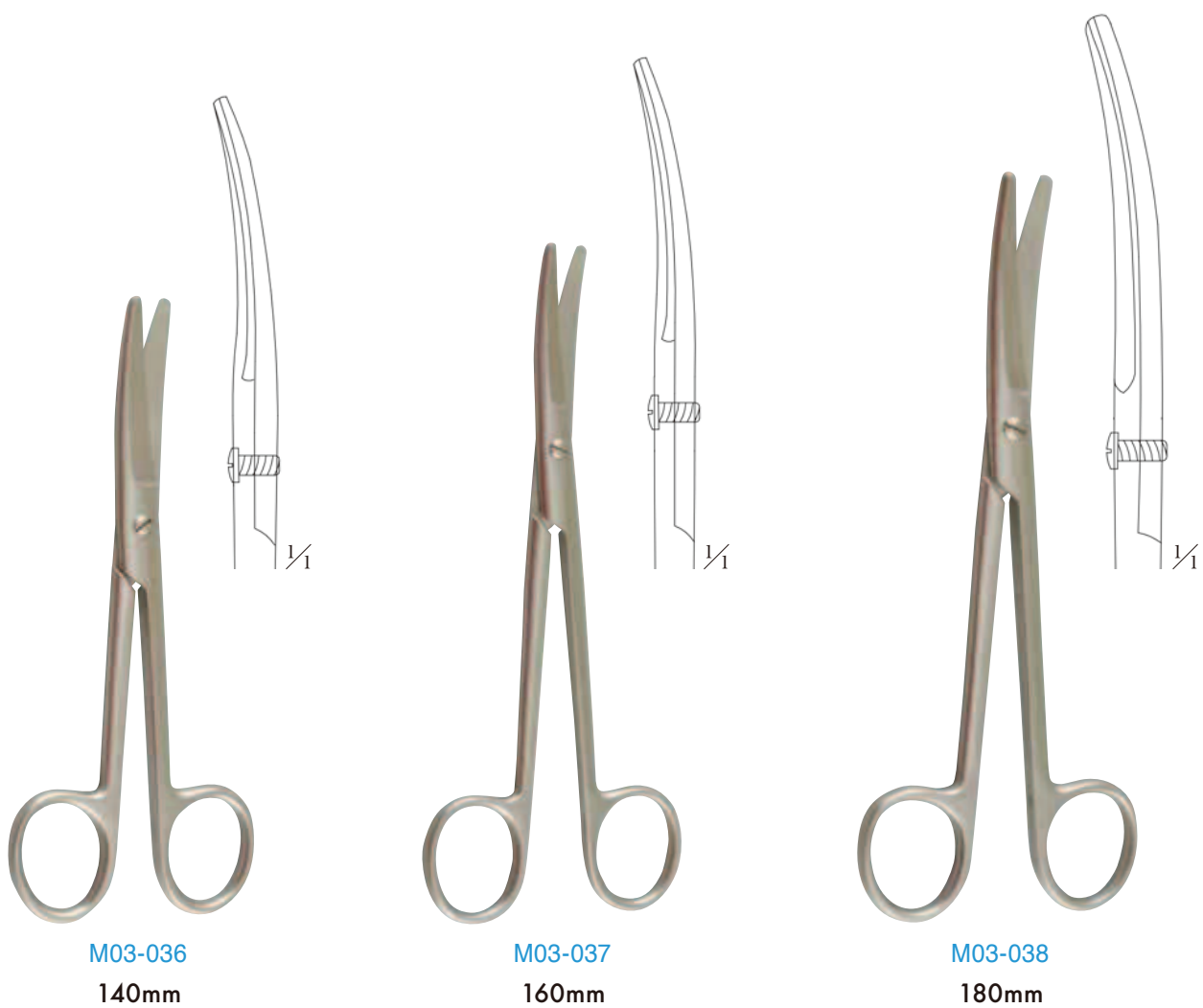

■ 剪刀

商品コード	商品名	仕様
M03-036	メーヨー剪刀 曲	140mm SUS ネジ止
M03-037	メーヨー剪刀 曲	160mm SUS ネジ止
M03-038	メーヨー剪刀 曲	180mm SUS ネジ止

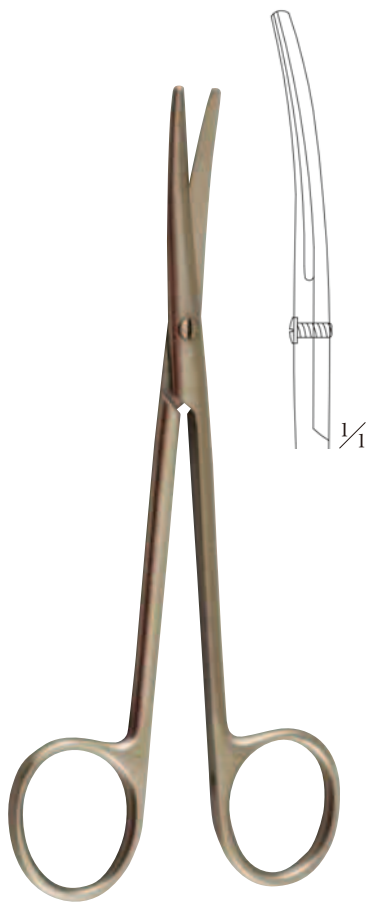

M03-039
140mm

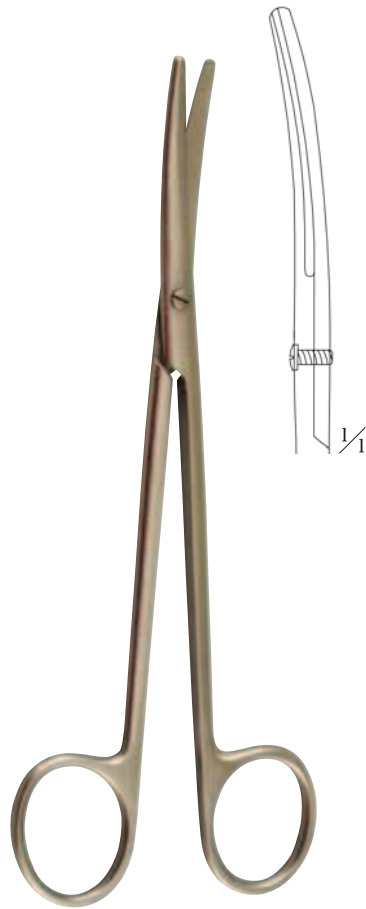

M03-040
160mm

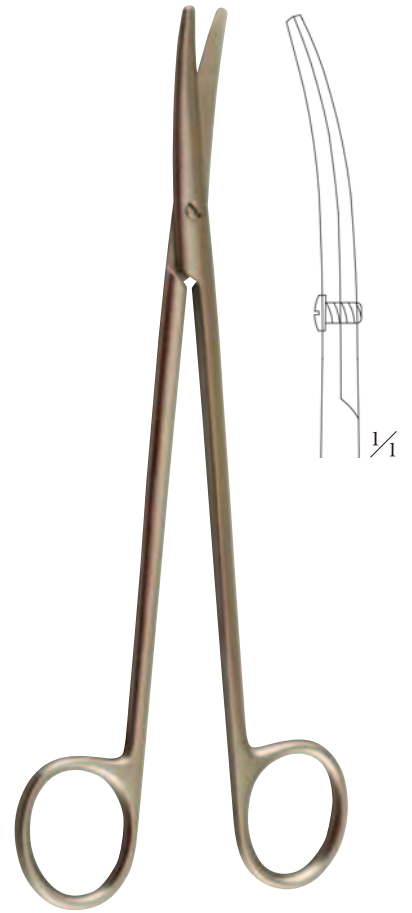

M03-041
180mm

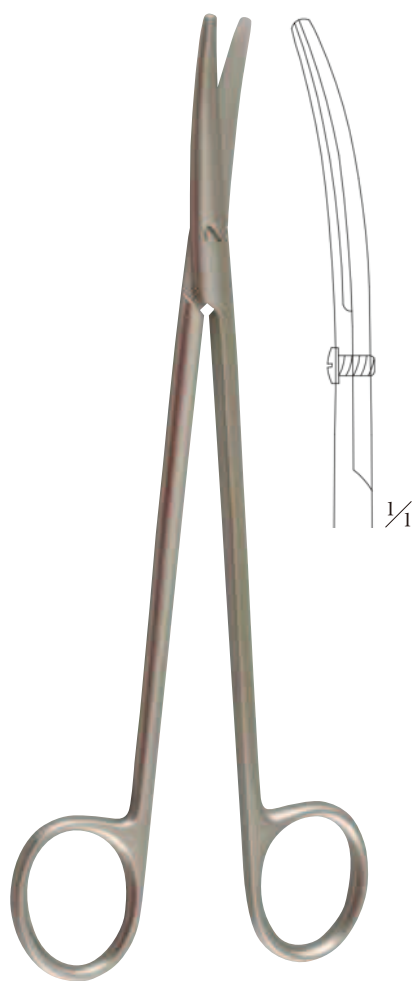

M03-042
200mm

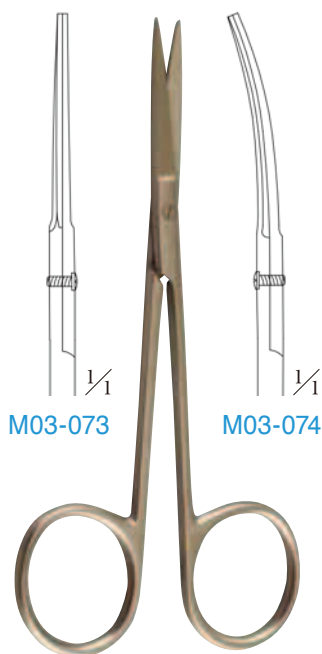

M03-073

M03-074

110mm

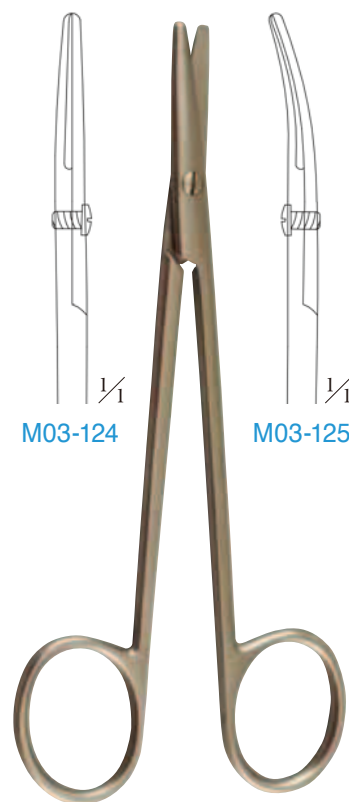

M03-124

M03-125

135mm

■ 剪刀

商品コード	商品名	仕様
M03-039	メツェンバウム剪刀 曲	140mm SUS ネジ止
M03-040	メツェンバウム剪刀 曲	160mm SUS ネジ止
M03-041	メツェンバウム剪刀 曲	180mm SUS ネジ止
M03-042	メツェンバウム剪刀 曲	200mm SUS ネジ止
M03-073	眼科剪刀 直 先鋭	110mm SUS ネジ止
M03-074	眼科剪刀 曲 先鋭	110mm SUS ネジ止
M03-124	形成剪刀 直	135mm SUS ネジ止
M03-125	形成剪刀 曲	135mm SUS ネジ止

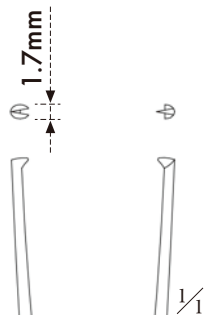
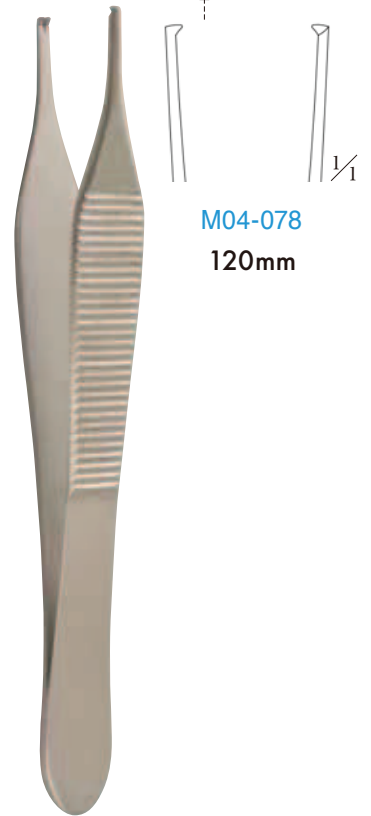
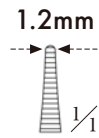
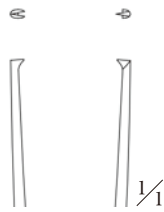
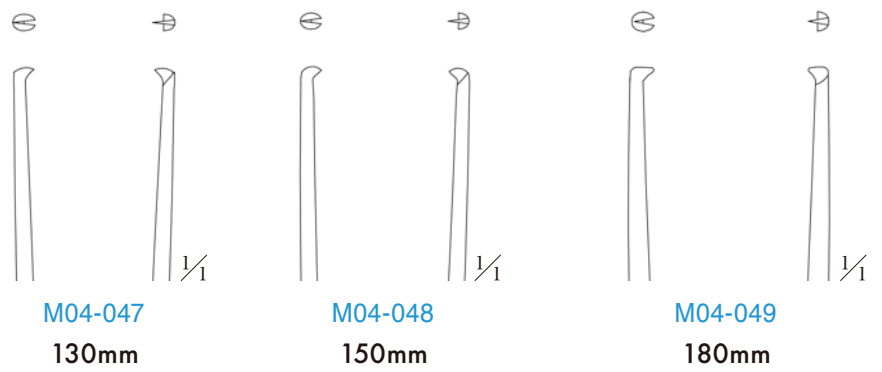
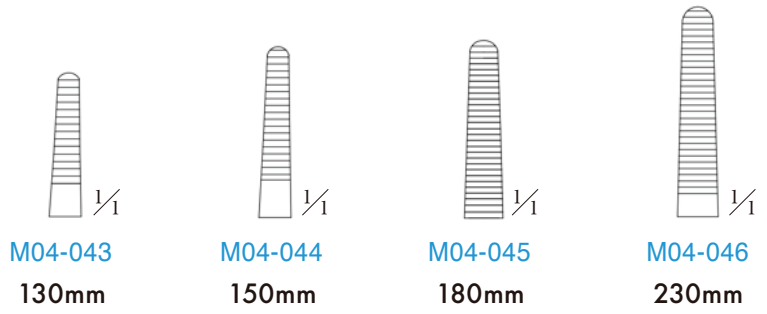

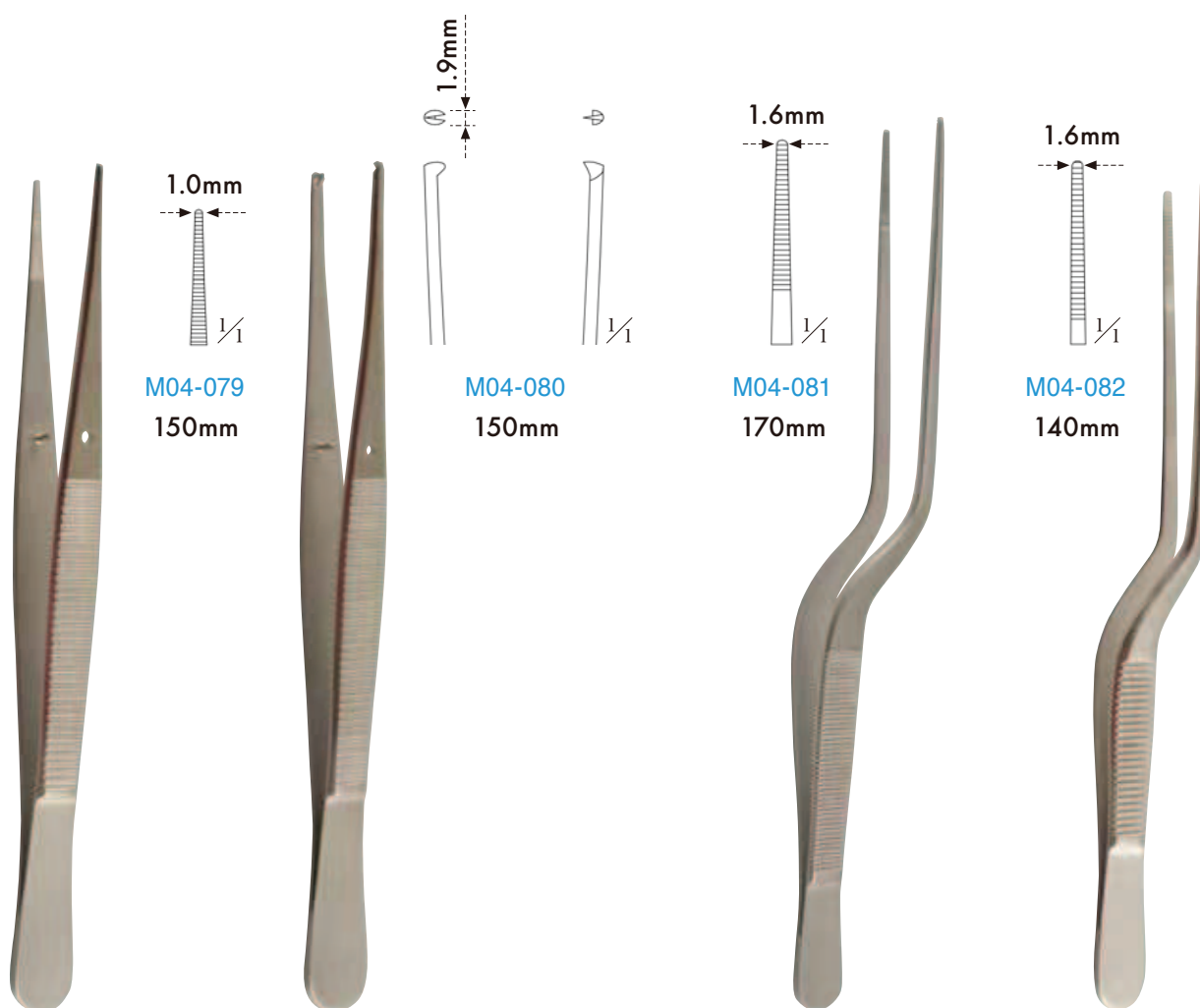

■ 鑷子

商品コード	商品名	仕様
M04-043	外科鑷子 無鉤	130mm SUS
M04-044	外科鑷子 無鉤	150mm SUS
M04-045	外科鑷子 無鉤	180mm SUS
M04-046	外科鑷子 無鉤	230mm SUS
M04-047	外科鑷子 有鉤	130mm SUS
M04-048	外科鑷子 有鉤	150mm SUS
M04-049	外科鑷子 有鉤	180mm SUS
M04-071	眼科鑷子 無鉤	110mm SUS
M04-072	眼科鑷子 有鉤	110mm SUS
M04-077	アドソン鑷子 無鉤	120mm SUS
M04-078	アドソン鑷子 有鉤	120mm SUS
M04-079	マカンド鑷子 無鉤	150mm SUS
M04-080	マカンド鑷子 有鉤	150mm SUS
M04-081	鼻鑷子 無鉤	170mm SUS
M04-082	耳鑷子 無鉤	140mm SUS

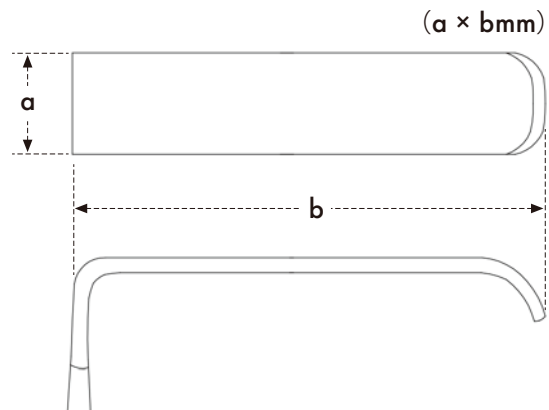

M05-062
a × b
8×20mm



M05-063
10×25mm



M05-064
13×40mm



M05-065
13×60mm



M05-066
18×40mm



M05-067
18×60mm



M05-068
18×85mm



M05-069
25×60mm



M05-070
25×85mm

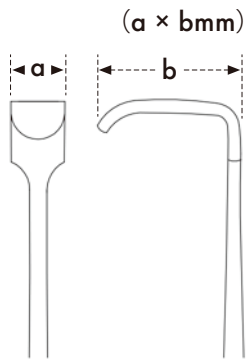

M05-075
a × b
7×17mm



M05-076
a × b
5×17mm

■ 鉤

商品コード	商品名	仕様
M05-062	ランゲンベック扁平鉤	210mm 8×20mm SUS
M05-063	ランゲンベック扁平鉤	210mm 10×25mm SUS
M05-064	ランゲンベック扁平鉤	210mm 13×40mm SUS
M05-065	ランゲンベック扁平鉤	210mm 13×60mm SUS
M05-066	ランゲンベック扁平鉤	210mm 18×40mm SUS
M05-067	ランゲンベック扁平鉤	210mm 18×60mm SUS
M05-068	ランゲンベック扁平鉤	210mm 18×85mm SUS
M05-069	ランゲンベック扁平鉤	210mm 25×60mm SUS
M05-070	ランゲンベック扁平鉤	210mm 25×85mm SUS

■ 鉤

商品コード	商品名	仕様
M05-075	小児用扁平鉤 大	175mm 7×17mm SUS
M05-076	小児用扁平鉤 小	175mm 5×17mm SUS



M05-055
a × b
10×10mm

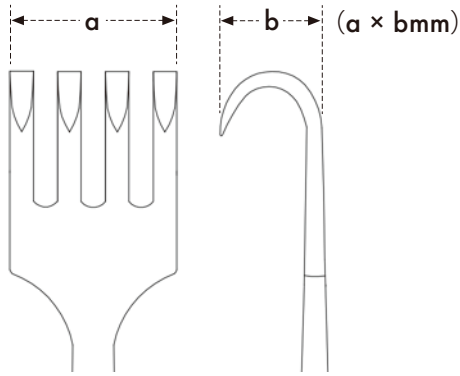

M05-056
16×12mm



M05-057
22×11mm



M05-059
10×10mm



M05-060
16×12mm



M05-061
22×11mm

■ 鉤

商品コード	商品名	仕様
M05-055	コッヘル手術鉤 二双鉤 鋭	220mm 10×10mm SUS
M05-056	コッヘル手術鉤 三双鉤 鋭	220mm 16×12mm SUS
M05-057	コッヘル手術鉤 四双鉤 鋭	220mm 22×11mm SUS
M05-059	コッヘル手術鉤 二双鉤 鈍	220mm 10×10mm SUS
M05-060	コッヘル手術鉤 三双鉤 鈍	220mm 16×12mm SUS
M05-061	コッヘル手術鉤 四双鉤 鈍	220mm 22×11mm SUS

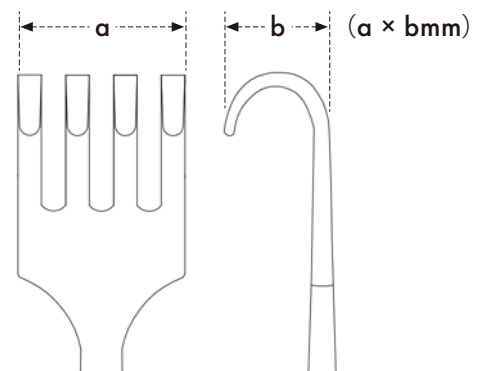



M05-054
220mm

M05-058
220mm

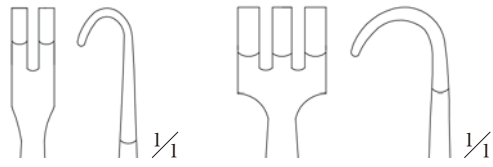

M05-108
165mm



M05-109
165mm



M05-110
160mm

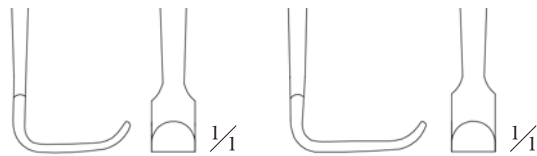

■ 鉤

商品コード	商品名	仕様
M05-054	コッヘル手術鉤 単鉤 鋭	220mm SUS
M05-058	コッヘル手術鉤 単鉤 鈍	220mm SUS
M05-108	二双・筋鉤	165mm SUS
M05-109	三双・筋鉤	165mm SUS
M05-110	単鋭鉤	160mm SUS

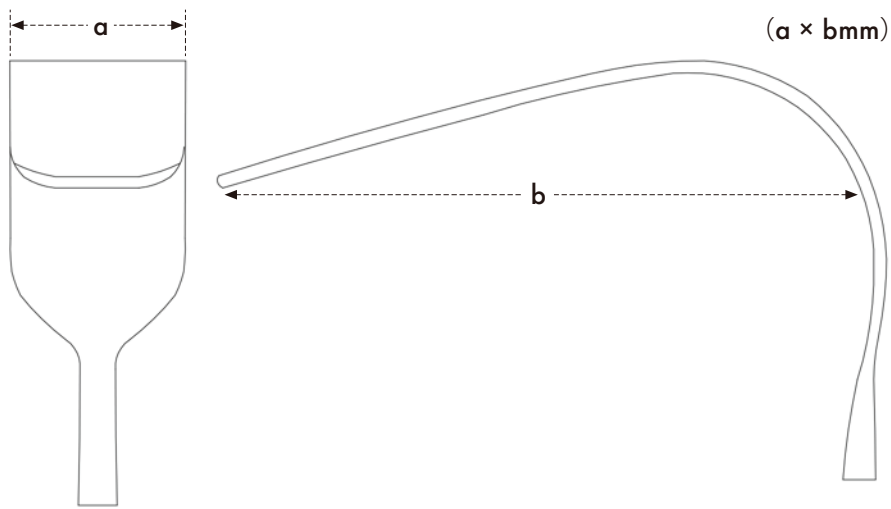

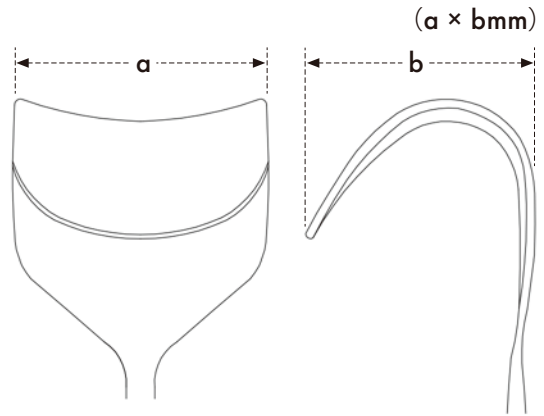
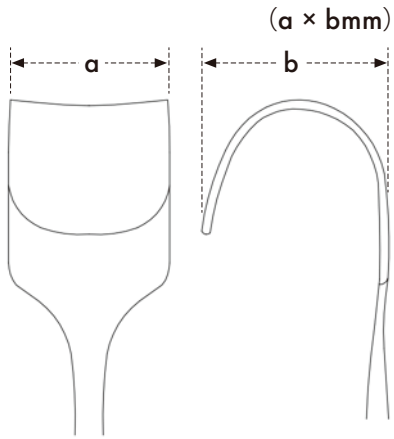

M05-099
a × b
38×40mm



M05-100
a × b
60×52mm

■ 鉤

商品コード	商品名	仕様
M05-097	レバー鉤 大	220mm 43×150mm SUS
M05-098	レバー鉤 小	220mm 35×120mm SUS
M05-099	フリッチ腹壁鉤	240mm 38×40mm SUS
M05-100	フリッチ腹壁鉤	240mm 60×52mm SUS

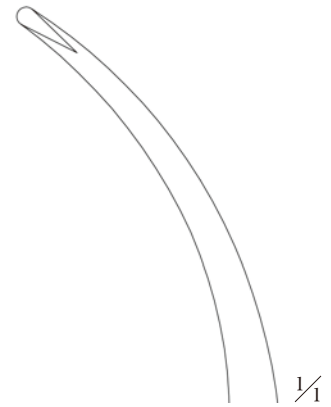
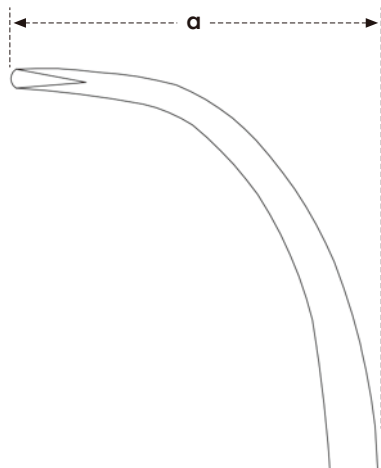

175mm

M06-119
α = 52mm

M06-120
α = 42mm



M06-121

130mm

■開創器

商品コード	商品名	仕様
M06-119	ゲルビー開創器 大	175mm 深さ52mm SUS
M06-120	ゲルビー開創器 小	175mm 深さ42mm SUS
M06-121	ゲルビー開創器 小児用	130mm SUS



M06-122
170mm



M06-123
110mm

■開創器

商品コード	商品名	仕様
M06-122	ウェイトラナー開創器	170mm SUS
M06-123	ヤンゼン開創器 直	110mm SUS

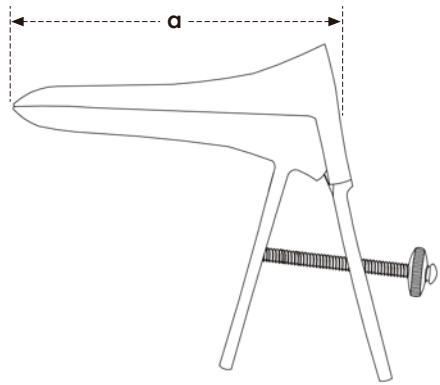

M07-126
 $\alpha = 117\text{mm}$



M07-127
 $\alpha = 115\text{mm}$



M07-128
 $\alpha = 108\text{mm}$



M07-129
α =100mm



M07-130
α =92mm



M07-131
α =79mm



M07-132
α =107mm



M07-133
α =100mm

■クスコー

商品コード	商品名	仕様
M07-126	クスコー膣鏡 LL	117mm SUS
M07-127	クスコー膣鏡 L	115mm SUS
M07-128	クスコー膣鏡 M	108mm SUS
M07-129	クスコー膣鏡 S	100mm SUS
M07-130	クスコー膣鏡 SS	92mm SUS
M07-131	クスコー膣鏡 SSS	79mm SUS
M07-132	クスコー膣鏡 SSL	107mm SUS
M07-133	クスコー膣鏡 SSSL	100mm SUS

■止血鉗子

商品コード	商品名	ページ
M01a-001	ヘアン止血鉗子 直 無鉤	…4
M01a-002	ヘアン止血鉗子 曲 無鉤	…4
M01a-003	コッヘル止血鉗子 直 有鉤	…4
M01a-004	コッヘル止血鉗子 曲 有鉤	…4
M01a-005	ヘアン止血鉗子 直 無鉤	…4
M01a-006	ヘアン止血鉗子 曲 無鉤	…4
M01a-007	コッヘル止血鉗子 直 有鉤	…5
M01a-008	コッヘル止血鉗子 曲 有鉤	…5
M01a-009	モスキート止血鉗子 直 無鉤	…5
M01a-010	モスキート止血鉗子 曲 無鉤	…5
M01a-011	モスキート止血鉗子 直 有鉤	…5
M01a-012	モスキート止血鉗子 曲 有鉤	…5
M01a-013	モスキート止血鉗子 弱弯 有鉤	…4
M01a-014	モスキート止血鉗子 弱弯 無鉤	…4
M01a-015	モスキート止血鉗子 強弯 有鉤	…4
M01a-016	モスキート止血鉗子 強弯 無鉤	…4
M01a-111	小児外科用止血鉗子 直 有鉤	…4
M01a-112	小児外科用止血鉗子 直 無鉤	…4
M01a-113	小児外科用止血鉗子 曲 有鉤	…5
M01a-114	小児外科用止血鉗子 曲 無鉤	…5

■麦粒鉗子

M01b-050	麦粒鉗子 曲	…6
----------	--------	----

■タオル鉗子

M01c-051	バックハウスタオル鉗子 小	…6
M01c-052	バックハウスタオル鉗子 大	…6
M01c-053	トーホクタオル鉗子	…6

■剥離鉗子

M01d-083	剥離鉗子 直	…7
M01d-084	剥離鉗子 曲	…7
M01d-085	剥離鉗子 強弯	…7
M01d-086	剥離鉗子 アングル	…7
M01d-087	剥離鉗子 直	…7
M01d-088	剥離鉗子 曲	…7
M01d-089	剥離鉗子 強弯	…7
M01d-090	剥離鉗子 アングル	…7
M01d-091	剥離鉗子 直	…7
M01d-092	剥離鉗子 曲	…7
M01d-093	剥離鉗子 強弯	…7
M01d-094	剥離鉗子 アングル	…7

■組織鉗子

M01e-102	ドアイヤン胃腸鉗子 直	…8
M01e-103	ドアイヤン胃腸鉗子 曲	…8
M01e-115	胃腸鉗子 直	…8
M01e-116	胃腸鉗子 曲	…9
M01e-117	小児用腸鉗子 直	…9
M01e-118	小児用腸鉗子 曲	…9
M01e-095	リスター鉗子 直	…10
M01e-096	リスター鉗子 曲	…10
M01e-101	ミクリッチ腹膜鉗子	…10
M01e-104	アリス鉗子	…11
M01e-105	アリス鉗子	…11
M01e-106	アリス鉗子	…11
M01e-107	バブコック鉗子	…11

■持針器

商品コード	商品名	ページ
M02-017	マッシュー持針器	…12
M02-018	マッシュー持針器	…12
M02-019	マッシュー持針器	…12
M02-020	メーヨー・ヘガール持針器 超硬チップ付	…12
M02-021	メーヨー・ヘガール持針器 超硬チップ付	…12
M02-022	メーヨー・ヘガール持針器 超硬チップ付	…12
M02-023	メーヨー・ヘガール持針器 超硬チップ付	…12
M02-024	メーヨー・ヘガール持針器 超硬チップ付	…12
M02-025	マッシュー持針器 超硬チップ付	…13
M02-026	マッシュー持針器 超硬チップ付	…13
M02-027	マッシュー持針器 超硬チップ付	…13
M02-028	ローゼル持針器 超硬チップ付	…13
M02-029	ローゼル持針器 超硬チップ付	…13

■剪刀

M03-030	外科剪刀 直 先鈍	…14
M03-031	外科剪刀 直 先鈍	…14
M03-032	外科剪刀 直 先鈍	…14
M03-033	外科剪刀 曲 先鈍	…14
M03-034	外科剪刀 曲 先鈍	…14
M03-035	外科剪刀 曲 先鈍	…14
M03-036	メーヨー剪刀 曲	…15
M03-037	メーヨー剪刀 曲	…15
M03-038	メーヨー剪刀 曲	…15
M03-039	メツツェンバウム剪刀 曲	…16
M03-040	メツツェンバウム剪刀 曲	…16
M03-041	メツツェンバウム剪刀 曲	…16
M03-042	メツツェンバウム剪刀 曲	…17
M03-073	眼科剪刀 直 先鋭	…17
M03-074	眼科剪刀 曲 先鋭	…17
M03-124	形成剪刀 直	…17
M03-125	形成剪刀 曲	…17

■鑷子

M04-043	外科鑷子 無鉤	…18
M04-044	外科鑷子 無鉤	…18
M04-045	外科鑷子 無鉤	…18
M04-046	外科鑷子 無鉤	…18
M04-047	外科鑷子 有鉤	…18
M04-048	外科鑷子 有鉤	…18
M04-049	外科鑷子 有鉤	…18
M04-071	眼科鑷子 無鉤	…18
M04-072	眼科鑷子 有鉤	…18
M04-077	アドソン鑷子 無鉤	…18
M04-078	アドソン鑷子 有鉤	…18
M04-079	マカンド鑷子 無鉤	…19
M04-080	マカンド鑷子 有鉤	…19
M04-081	鼻鑷子 無鉤	…19
M04-082	耳鑷子 無鉤	…19

■鉤

商品コード	商品名	ページ
M05-062	ランゲンベック扁平鉤	…20
M05-063	ランゲンベック扁平鉤	…20
M05-064	ランゲンベック扁平鉤	…20
M05-065	ランゲンベック扁平鉤	…20
M05-066	ランゲンベック扁平鉤	…20
M05-067	ランゲンベック扁平鉤	…20
M05-068	ランゲンベック扁平鉤	…20
M05-069	ランゲンベック扁平鉤	…20
M05-070	ランゲンベック扁平鉤	…20
M05-075	小児用扁平鉤 大	…21
M05-076	小児用扁平鉤 小	…21
M05-075	コッヘル手術鉤 二双鉤 鋭	…22
M05-056	コッヘル手術鉤 三双鉤 鋭	…22
M05-057	コッヘル手術鉤 四双鉤 鋭	…22
M05-059	コッヘル手術鉤 二双鉤 鈍	…22
M05-060	コッヘル手術鉤 三双鉤 鈍	…22
M05-061	コッヘル手術鉤 四双鉤 鈍	…22
M05-054	コッヘル手術鉤 単鉤 鋭	…23
M05-058	コッヘル手術鉤 単鉤 鈍	…23
M05-108	二双・筋鉤	…23
M05-109	三双・筋鉤	…23
M05-110	単鋭鉤	…23
M05-097	レバー鉤 大	…24
M05-098	レバー鉤 小	…24
M05-099	フリッチ腹壁鉤	…25
M05-100	フリッチ腹壁鉤	…25

■開創器

M06-119	ゲルビー開創器 大	…26
M06-120	ゲルビー開創器 小	…26
M06-121	ゲルビー開創器 小児用	…26
M06-122	ウェイトラナー開創器	…27
M06-123	ヤンゼン開創器 直	…27

■クスコー

M07-126	クスコー腔鏡 LL	…28
M07-127	クスコー腔鏡 L	…28
M07-128	クスコー腔鏡 M	…28
M07-129	クスコー腔鏡 S	…29
M07-130	クスコー腔鏡 SS	…29
M07-131	クスコー腔鏡 SSS	…29
M07-132	クスコー腔鏡 SSL	…29
M07-133	クスコー腔鏡 SSSL	…29

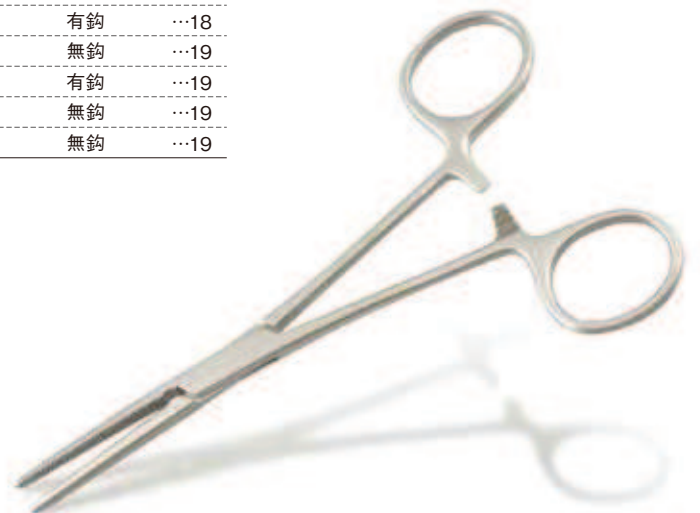

(cm)
1
2
3
4
5
6
7
8
9
10
11
12
13
14
15
16
17
18
19
20
21
22
23
24
25

宮野医療器は、医療機器・理化学機器のエキスパートとして、
これからも生命と健康を守るために更なる貢献を果たしてまいります。



物流拠点 MSC ポートアイランド60を中心に、
全国に展開するネットワークを活かし、迅速に対応いたします。
現場密着のフットワークを活かし、お客様のニーズへの確にお応えします。

兵庫県

本社 TEL:(078)371-2121 FAX:(078)371-2300
〒650-8677 神戸市中央区楠町5丁目4-8

大倉山別館 TEL:(078)371-2121 FAX:(078)371-2300
〒650-8677 神戸市中央区楠町2丁目3-11

MSCポートアイランド60 TEL:(078)302-7001 FAX:(078)302-9302
〒650-0047 神戸市中央区港島南町4丁目6-1

MSCウエスト TEL:(078)797-2072 FAX:(078)797-2078
〒654-0161 神戸市須磨区弥栄台2丁目12-1

神戸西営業所 TEL:(078)797-2072 FAX:(078)797-2078
〒654-0161 神戸市須磨区弥栄台2丁目12-1

明石営業所 TEL:(078)947-3237 FAX:(078)947-6751
〒674-0083 明石市魚住町住吉2丁目1-33

姫路営業所 TEL:(079)281-0880 FAX:(079)282-5959
〒670-0940 姫路市三左衛門堀西の町7

中兵庫営業所 TEL:(0795)72-2288 FAX:(0795)72-2644
〒669-3304 丹波市柏原町上小倉152-1

阪神営業所 TEL:(06)6436-5678 FAX:(06)6436-0476
〒661-0026 尼崎市水堂町3丁目15-14

北兵庫営業所 TEL:(0796)24-1170 FAX:(0796)24-1193
〒668-0063 豊岡市正法寺46-2

大阪府

大阪支社 TEL:(06)6821-7171 FAX:(06)6821-7172
〒564-0002 吹田市岸部中2丁目2-13

大阪北営業所 TEL:(06)6821-7111 FAX:(06)6821-7172
〒564-0002 吹田市岸部中2丁目2-13

大阪中央営業所 TEL:(06)6468-3701 FAX:(06)6468-3954
〒553-0006 大阪市福島区吉野5丁目5-8

大阪南営業所 TEL:(072)271-3801 FAX:(072)271-6210
〒593-8316 堺市西区山田2丁目27-2

大阪東営業所 TEL:(06)4308-6160 FAX:(06)4308-6170
〒578-0948 東大阪市菱屋東2丁目14-20

京都営業所 TEL:(075)692-3921 FAX:(075)692-3922
〒601-8188 京都府京都市南区上鳥羽南中ノ坪町20

舞鶴出張所 TEL:(0773)78-2881 FAX:(0773)78-2880
〒624-0906 京都府舞鶴市字倉谷1555-4

奈良営業所 TEL:(0742)64-4500 FAX:(0742)64-4502
〒630-8453 奈良県奈良市西九条町2丁目10-6

奈良中和営業所 TEL:(0744)20-0505 FAX:(0744)20-0506
〒634-0072 奈良県橿原市醍醐町132番地11

和歌山営業所 TEL:(073)475-2365 FAX:(073)475-2368
〒640-8322 和歌山県和歌山市秋月412-1

東京営業所 TEL:(03)3816-4575 FAX:(03)3816-1566
〒113-0034 東京都文京区湯島2丁目16-7

神奈川営業所 TEL:(045)869-5150 FAX:(045)869-5160
〒244-0815 神奈川県横浜市戸塚区下倉田町828-335
ケイアイ医科器械(株)内

名古屋営業所 TEL:(052)776-5151 FAX:(052)776-5150
〒465-0024 愛知県名古屋市名東区本郷1丁目1番地

鳥取営業所 TEL:(0857)26-6771 FAX:(0857)26-6772
〒680-0902 鳥取県鳥取市秋里1356

米子営業所 TEL:(0859)37-1610 FAX:(0859)37-1611
〒689-3547 鳥取県米子市流通町158-19

出雲営業所 TEL:(0853)20-0566 FAX:(0853)20-0568
〒693-0024 島根県出雲市塩冶神前3丁目8-6コーポサン1階西

岡山営業所 TEL:(086)805-0211 FAX:(086)805-0235
〒700-0945 岡山県岡山市南区新保1307-1

福山営業所 TEL:(084)973-1080 FAX:(084)973-1090
〒721-0973 広島県福山市南蔵王町3丁目12-13

広島営業所 TEL:(082)270-0530 FAX:(082)270-0535
〒733-0842 広島県広島市西区井口5丁目23-15

高松営業所 TEL:(087)815-0377 FAX:(087)815-0388
〒760-0080 香川県高松市木太町5099-5 香川サイエンスビル内

鹿児島出張所 TEL・FAX:(099)269-5410
〒891-0114 鹿児島県鹿児島市小松原2-10-55



お問合せ先

■手術器械に関するお問合せ、ご相談は宮野医療器株式会社までご連絡ください。

【製造販売】医療機器、理化学機器の専門商社

宮野医療器株式会社

〒650-8677 兵庫県神戸市中央区楠町5丁目4-8

TEL : (078)371-2121 (代)

<http://www.miyano.co.jp>

【製造販売元】 宮野医療器株式会社 東京営業所 〒113-0034 東京都文京区湯島 2-16-7 医療機器製造販売業許可番号 : 13B3X10196

●記載内容については改善のため、予告なく変更する場合がありますので、あらかじめご了承ください。

Catalog No.Miya 2017.03