

FEEL THE
PERFECTION
AT EVERY POINT



5 Different Models **8** Different Colors 



MMM 滅菌コンテナシステム
総合カタログ



" Meeting point for surgery..."

EDITION 11



健康と科学に奉仕する
宮野医療器株式会社

モジュラーオートロックシステム

モジュラーオートロックシステムとは滅菌管理をより簡易にするために開発された熱感知式自動ロックシステムです。

このシステムは高圧蒸気滅菌装置対応で、ディスプレイのセキュリティシールの代替製品として開発されました。

5000回の滅菌サイクル試験に合格しております。

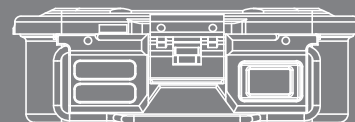
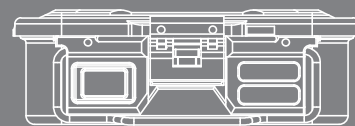

ラベルホルダーの小窓は
左右どちらのタイプでもご使用いただけます。



Code

K1-900(2pcs)

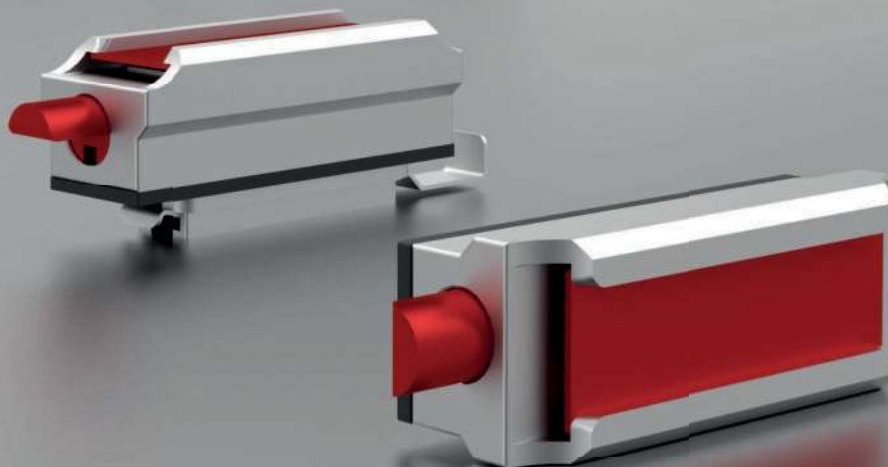

AYGUN[®]
SURGICAL INSTRUMENTS CO., INC.

滅菌装置の温度が100℃以上になると作動し、赤色のロックシャフトが突き出し蓋をロックします。(写真1)

滅菌工程終了後、滅菌コンテナを滅菌装置から取り出します。5～10分間滅菌コンテナをクールダウンさせます。その後、写真2のように指でロックシャフトを押し戻します。スタッフの方が写真1のようにクローズポジションを確認した場合滅菌コンテナが未開封であることを示します。写真3のようにオープンポジションの場合既に開封されたものと判断します。

写真1 (クローズポジション)



写真2



写真3

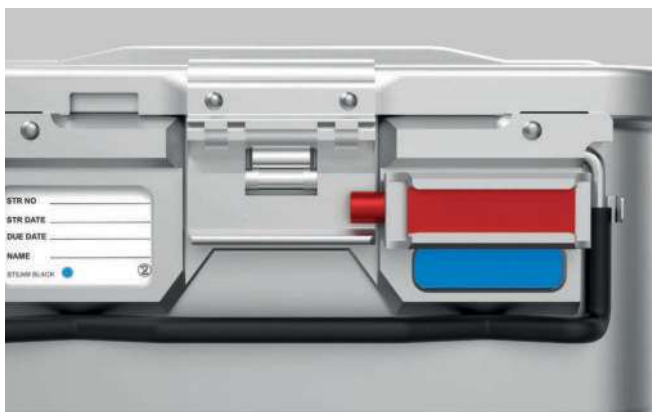

写真4



セキュリティシールとの併用においてもご使用可能です。

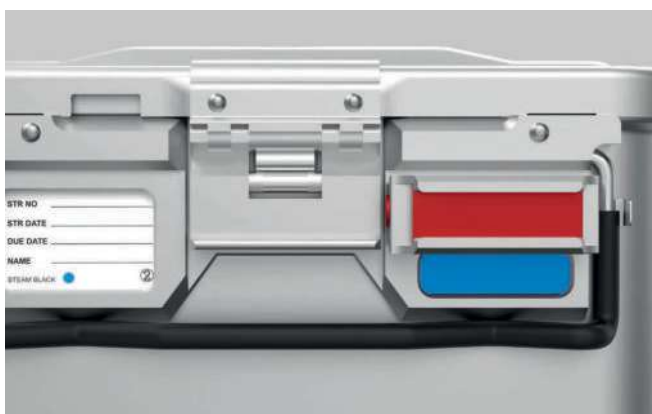

aygun.com

AYGÜN[®]
SURGICAL INSTRUMENTS CO., INC.

QUALITY MANAGEMENT SYSTEM

- ISO 9001 : 2015
- ISO 14001 : 2015
- ISO 45001 : 2018
- ISO 13485 : 2016
- 93/42/EEC
- FDA 510 (K)

ISO 9001:2015
CERTIFIED
ISO 13485:2016
CERTIFIED



CONTENT

Page Numbers

減菌コンテナ

- 6 - 12 ——— バイオストップ モデル
- 13 - 16 ——— バイオバリア モデル
- 17 - 20 ——— スタンダード プラス
- 21 - 24 ——— ウインドウ モデル
- 25 - 29 ——— プラズマ モデル

バスケット

- 20 - 33 ——— パンチングバスケット
- 34 - 37 ——— ワイヤーバスケット

アクセサリ

- 38 - 43 ——— 各種消耗品
- 44 - 45 ——— 鉗子用ラック
- 46 - 47 ——— シリコンガイドシステム

Filtering Systems

BIO-STOP
System ppsu



BIO-STOP System ppsu
Mechanism Parts



バイオストップ® モデル

BIO-STOP

STERILE CONTAINER SYSTEMS

BIO-STOPは2枚のディスクから構成されフィルター内部の特殊な螺旋構造により外部からの汚染を微粒子レベルで防ぐことが可能です。ペーパーレスのフィルターシステムのため、低コストでペーパーフィルターの入れ忘れ破損リスクを低減させることができます。

- フィルター寿命：5000回
- 滅菌保存期間：12ヶ月



サイズバリエーション



1/2 ハーフサイズ

3/4 ミドルサイズ

1/1 フルサイズ

EXラージサイズ

EXロングサイズ

バイオストップ® モデル

BIO-STOP

STERILE CONTAINER
SYSTEMS

1/1 フルサイズ



Box
(底穴なし)



コード	外 寸	内 寸	重 さ
K6-105	600 × 272 × 100mm	543 × 258 × 94mm	1945 g
K6-106	600 × 272 × 116mm	543 × 258 × 110mm	2100 g
K6-107	600 × 272 × 138mm	543 × 258 × 132mm	2255 g
K6-108	600 × 272 × 190mm	543 × 258 × 184mm	2655 g
K6-109	600 × 272 × 235mm	543 × 258 × 229mm	3100 g

寸 法 重 さ
585 × 285 mm 1805 g



色	コード
グレー	K8-120BA
黄	K8-121BA
緑	K8-122BA
青	K8-123BA
赤	K8-124BA
黒	K8-125BA
紫	K8-126BA
ブロンズ	K8-127BA



8 Different Colours



バイオストップ モデル

BIO-STOP

STERILE CONTAINER
SYSTEMS

3/4 ミドルサイズ



Box
(底穴なし)



コード	外 寸	内 寸	重 さ
K6-305	475 × 272 × 100 mm	422 × 258 × 94 mm	1609 g
K6-306	475 × 272 × 116 mm	422 × 258 × 110 mm	1714 g
K6-307	475 × 272 × 138 mm	422 × 258 × 132 mm	1842 g
K6-308	475 × 272 × 185 mm	422 × 258 × 179 mm	2117 g

寸 法 重 さ
460 × 285 mm 1170 g



色	コード
グレー	K8-340BA
黄	K8-341BA
緑	K8-342BA
青	K8-343BA
赤	K8-344BA
黒	K8-345BA
紫	K8-346BA
ブロンズ	K8-347BA



8 Different Colours

Bio-Stop Lids (蓋)

バイオストップ® モデル

BIO-STOP

STERILE CONTAINER
SYSTEMS

1/2 ハーフサイズ



Box
(底穴なし)



コード	外 寸	内 寸	重 さ
K6-605	310 × 272 × 100 mm	253 × 258 × 94 mm	1285 g
K6-606	310 × 272 × 116 mm	253 × 258 × 110 mm	1345 g
K6-607	310 × 272 × 138 mm	253 × 258 × 132 mm	1455 g
K6-608	310 × 272 × 190 mm	253 × 258 × 184 mm	1705 g
K6-609	310 × 272 × 235 mm	253 × 258 × 229 mm	1955 g

寸 法	重 さ
295 × 280 mm	985 g



色	コード
グレー	K8-630BA
黄	K8-631BA
緑	K8-632BA
青	K8-633BA
赤	K8-634BA
黒	K8-635BA
紫	K8-636BA
ブロンズ	K8-637BA

Bio-Stop Lids (蓋)



8 Different Colours 

バイオストップ モデル

BIO-STOP

STERILE CONTAINER SYSTEMS

EXラージサイズ

適用器材：整形外科で使用する大型器材用としてお勧めします



Box
(底穴なし)



コード	外 寸	内 寸	重 さ
K6-402	600 × 365 × 105 mm	543 × 350 × 99 mm	2271 g
K6-403	600 × 365 × 167 mm	543 × 350 × 161 mm	2856 g

寸 法 重 さ
583 × 370 mm 2090 g



色	コード
グレー	K8-326BA
黄	K8-327BA
緑	K8-328BA
青	K8-329BA
赤	K8-330BA
黒	K8-331BA
紫	K8-315BA
ブロンズ	K8-316BA



8 Different Colours

Bio-Stop Lids (蓋)

バイオストップ® モデル

BIO-STOP

STERILE CONTAINER
SYSTEMS

EXロングサイズ

適用器材：ラパロ用鉗子、ダヴィンチ用鉗子
など長尺器材用として最適です



Box
(底穴なし)



コード	外 寸	内 寸	重 さ
K6-2005	725 × 275 × 127 mm	670 × 260 × 121 mm	2446 g
K6-2007	725 × 275 × 134 mm	670 × 260 × 128 mm	2503 g
K6-2006	725 × 275 × 192 mm	670 × 260 × 186 mm	2974 g

寸 法	重 さ
710 × 285 mm	2047 g



色	コード
グレー	K8-2120BA
黄	K8-2121BA
緑	K8-2122BA
青	K8-2123BA
赤	K8-2124BA
黒	K8-2125BA
紫	K8-2126BA
ブロンズ	K8-2127BA



8 Different Colours

バイオバリア モデル

BIO-BARRIER

STERILE CONTAINER SYSTEMS

バイオバリアモデルはバルブ式のフィルタリングシステムを採用しており、高圧蒸気滅菌で発生する圧の変化に応じてバルブが開閉する仕組みとなっています。

フィルタリングシステムは6点ボルトで緩みなく固定されているため隙間からの細菌や異物の侵入を防ぎます。またアルミニウムのカバーで保護されておりますので耐久性にも優れております。

- フィルター寿命：5000回
- 滅菌保存期間：12ヶ月



サイズバリエーション



1/2 ハーフサイズ

3/4 ミドルサイズ

1/1 フルサイズ

EXラージサイズ

EXロングサイズ

※受注発注品

※受注発注品

バイオバリア モデル

BIO-BARRIER

STERILE CONTAINER
SYSTEMS

1/1 フルサイズ



Box
(底穴なし)



コード	外 寸	内 寸	重 さ
K6-105	600 × 272 × 100mm	543 × 258 × 94mm	1945 g
K6-106	600 × 272 × 116mm	543 × 258 × 110mm	2100 g
K6-107	600 × 272 × 138mm	543 × 258 × 132mm	2255 g
K6-108	600 × 272 × 190mm	543 × 258 × 184mm	2655 g
K6-109	600 × 272 × 235mm	543 × 258 × 229mm	3100 g

寸 法 重 さ
585 × 285 mm 1840 g



色	コード
グレー	K7-120A
黄	K7-121A
緑	K7-122A
青	K7-123A
赤	K7-124A
黒	K7-125A
紫	K7-126A
ブロンズ	K7-127A



8 Different Colours

バイオバリア モデル

BIO-BARRIER

STERILE CONTAINER SYSTEMS

3/4 ミドルサイズ



Box
(底穴なし)



コード	外 寸	内 寸	重 さ
K6-305	475 × 272 × 100 mm	422 × 258 × 94 mm	1670 g
K6-306	475 × 272 × 116 mm	422 × 258 × 110 mm	1760 g
K6-307	475 × 272 × 138 mm	422 × 258 × 132 mm	1895 g
K6-308	475 × 272 × 185 mm	422 × 258 × 179 mm	2350 g

寸 法 重 さ
460 × 285 mm 1250 g



色	コード
グレー	K7-340A
黄	K7-341A
緑	K7-342A
青	K7-343A
赤	K7-344A
黒	K7-345A
紫	K7-346A
ブロンズ	K7-347A



8 Different Colours 

BIO-BARRIER Lids (蓋)

バイオバリア モデル

BIO-BARRIER

STERILE CONTAINER
SYSTEMS

1/2 ハーフサイズ



Box
(底穴なし)



コード	外寸	内寸	重さ
K6-605	310 × 272 × 100 mm	253 × 258 × 94 mm	1285 g
K6-606	310 × 272 × 116 mm	253 × 258 × 110 mm	1345 g
K6-607	310 × 272 × 138 mm	253 × 258 × 132 mm	1455 g
K6-608	310 × 272 × 190 mm	253 × 258 × 184 mm	1705 g
K6-609	310 × 272 × 235 mm	253 × 258 × 229 mm	1955 g

寸法	重さ
295 × 280 mm	980 g



色	コード
グレー	K7-630A
黄	K7-631A
緑	K7-632A
青	K7-633A
赤	K7-634A
黒	K7-635A
紫	K7-636A
ブロンズ	K7-637A



8 Different Colours



バイオストップ

バイオバリア

スタンダードプラス

ウィンドウ

プラズマ

バスケット

アクセサリ

スタンダード プラス

STANDARD PLUS

STERILE CONTAINER SYSTEMS

濾過面積の広い従来型のペーパーフィルターとPTFEテフロン製のフィルターを装着できるスタンダードモデルです。

- PTFEフィルターは連続2000回使用できます。
- 積み重ねしやすい蓋の形状。
- 比較的軽量のシリーズです。
- 滅菌保存期間：6ヶ月



8 Different Colours 

サイズバリエーション



1/2 ハーフサイズ

3/4 ミドルサイズ

1/1 フルサイズ

EXラージサイズ

EXロングサイズ

※受注発注品

※受注発注品

スタンダード プラス

STANDARD PLUS

STERILE CONTAINER
SYSTEMS

1/1 フルサイズ



Box
(底穴なし)



コード	外 寸	内 寸	重 さ
K6-105	600 × 272 × 100mm	543 × 258 × 94mm	1945 g
K6-106	600 × 272 × 116mm	543 × 258 × 110mm	2100 g
K6-107	600 × 272 × 138mm	543 × 258 × 132mm	2255 g
K6-108	600 × 272 × 190mm	543 × 258 × 184mm	2655 g
K6-109	600 × 272 × 235mm	543 × 258 × 229mm	3100 g

寸 法 重 さ
585 × 285 mm 1395 g



色	コード
グレー	K6-3120
黄	K6-3121
緑	K6-3122
青	K6-3123
赤	K6-3124
黒	K6-3125
紫	K6-3126
ブロンズ	K6-3127



8 Different Colours



スタンダード プラス

STANDARD PLUS

STERILE CONTAINER SYSTEMS

3/4 ミドルサイズ



Box
(底穴なし)



コード	外 寸	内 寸	重 さ
K6-305	475 × 272 × 100 mm	422 × 258 × 94 mm	1670 g
K6-306	475 × 272 × 116 mm	422 × 258 × 110 mm	1760 g
K6-307	475 × 272 × 138 mm	422 × 258 × 132 mm	1895 g
K6-308	475 × 272 × 185 mm	422 × 258 × 179 mm	2350 g

寸 法 重 さ
460 × 285 mm 1060 g



色	コード
グレー	K6-3340
黄	K6-3341
緑	K6-3342
青	K6-3343
赤	K6-3344
黒	K6-3345
紫	K6-3346
ブロンズ	K6-3347



8 Different Colours

STANDARD PLUS Lids (蓋)

スタンダード プラス

STANDARD PLUS

STERILE CONTAINER
SYSTEMS

1/2 ハーフサイズ



Box
(底穴なし)



コード	外 寸	内 寸	重 さ
K6-605	310 × 272 × 100 mm	253 × 258 × 94 mm	1285 g
K6-606	310 × 272 × 116 mm	253 × 258 × 110 mm	1345 g
K6-607	310 × 272 × 138 mm	253 × 258 × 132 mm	1455 g
K6-608	310 × 272 × 190 mm	253 × 258 × 184 mm	1705 g
K6-609	310 × 272 × 235 mm	253 × 258 × 229 mm	1955 g

寸 法 重 さ
295 × 280 mm 775 g



色	コード
グレー	K6-3630
黄	K6-3631
緑	K6-3632
青	K6-3633
赤	K6-3634
黒	K6-3635
紫	K6-3636
ブロンズ	K6-3637



8 Different Colours



ウィンドウ モデル

WINDOW MODEL

STERILE CONTAINER SYSTEMS

PPSU強化プラスチック製窓付きモデル

- 特殊な組み立て方法でアルミの蓋とPPSU透明パネルを合体させておりますので密閉性・強度に優れております。
- フィルタリングシステムはBOX底に設置しております。
- 付属のワイヤーベースにより滅菌物の乾燥を促します。
- ペーパーフィルター (K2-740S) → シングルユース
- リューザブルテフロンフィルター (K2-742) → 2000回再使用可
- 滅菌保存期間：6ヶ月



Box (With Wire Base)



8 Different Colours



サイズバリエーション



1/1 フルサイズ



3/4 ミドルサイズ



1/2 ハーフサイズ

ウィンドウ モデル

WINDOW

STERILE CONTAINER SYSTEMS

1/1 フルサイズ



 Box (ワイヤーベース付き)



コード	外 寸	内 寸	重 さ
K6-100D	600 × 272 × 111 mm	543 × 258 × 66 mm	2935 g
K6-101D	600 × 272 × 131 mm	543 × 258 × 82 mm	3095 g
K6-102D	600 × 272 × 153 mm	543 × 258 × 104 mm	3255 g
K6-103D	600 × 272 × 197 mm	543 × 258 × 156 mm	3710 g
K6-104D	600 × 272 × 250 mm	543 × 258 × 201 mm	4090 g

Window Lids



色	コード	色	コード
グレー	K6-120D	赤	K6-124D
黄	K6-121D	黒	K6-125D
緑	K6-122D	紫	K6-126D
青	K6-123D	ブロンズ	K6-127D

寸法 602 × 285 mm 重さ 1305 g



ウィンドウ モデル

WINDOW

STERILE CONTAINER
SYSTEMS

3/4 ミドルサイズ



Box (ワイヤーベース付き)



Window Lids



コード	外 寸	内 寸	重 さ
K6-300D	475 × 272 × 111 mm	422 × 258 × 66 mm	2360 g
K6-301D	475 × 272 × 131 mm	422 × 258 × 82 mm	2450 g
K6-302D	475 × 272 × 153 mm	422 × 258 × 104 mm	2585 g
K6-303D	475 × 272 × 200 mm	422 × 258 × 151 mm	3040 g

色	コード	色	コード
グレー	K6-340D	赤	K6-344D
黄	K6-341D	黒	K6-345D
緑	K6-342D	紫	K6-346D
青	K6-343D	ブロンズ	K6-347D

寸法 477 × 285 mm 重さ 1020 g



ウィンドウ モデル

WINDOW

STERILE CONTAINER
SYSTEMS

1/2 ハーフサイズ



Box (ワイヤーベース付き)



Window Lids



コード	外 寸	内 寸	重 さ
K6-600D	310 × 272 × 111 mm	253 × 258 × 66 mm	1765 g
K6-601D	310 × 272 × 131 mm	253 × 258 × 82 mm	1825 g
K6-602D	310 × 272 × 153 mm	253 × 258 × 104 mm	1935 g
K6-603D	310 × 272 × 197 mm	253 × 258 × 156 mm	2185 g
K6-604D	310 × 272 × 250 mm	253 × 258 × 201 mm	2435 g

色	コード	色	コード
グレー	K6-630D	赤	K6-634D
黄	K6-631D	黒	K6-635D
緑	K6-632D	紫	K6-636D
青	K6-633D	ブロンズ	K6-637D

寸法 312 × 280 mm 重さ 736 g



プラズマ モデル

PLASMA MODEL

LOW TEMPERATURE STERILE CONTAINER SYSTEMS

For STERRAD®

プラズマモデルは、高圧蒸気滅菌とプラズマ滅菌の両方にご使用頂けます。
それぞれのご使用頂けるフィルターは以下の通りとなります。

- 高圧蒸気滅菌：ペーパーフィルター (K2-740S) → シングルユース
リユーズブルテフロンフィルター (K2-742) → 2000回再使用可
- プラズマ滅菌：ポリプロピレンフィルター (K2-741ZS) → シングルユース
- 滅菌保存期間：6ヶ月

Box Types



Box (底穴あり)

*STERRAD is a registered trademark owner
by Johnson & Johnson Company.

高さとサイズバリエーション



110 mm



135 mm



150 mm



200 mm



1/1 フルサイズ



3/4 ミドルサイズ



1/2 ハーフサイズ

プラズマ モデル

PLASMA

LOW TEMPERATURE
STERILE CONTAINER SYSTEMS

For STERRAD®

1/1 フルサイズ 3/4 ミドルサイズ 1/2 ハーフサイズ

Box Types



*STERRAD is a registered trademark owner by Johnson & Johnson Company.

AYGUN®
SURGICAL INSTRUMENTS CO., INC.





Box (底穴あり)

LID (蓋)

1/1 フルサイズ

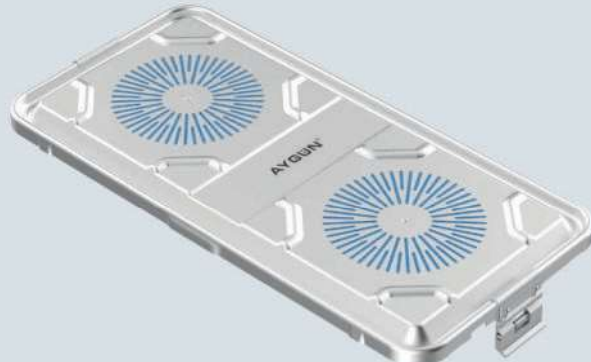

コード	外 寸	内 寸	重 さ
K6-100Z	600 × 272 × 100 mm	543 × 258 × 83 mm	2200 g
K6-101Z	600 × 272 × 116 mm	543 × 258 × 99 mm	2360 g
K6-102Z	600 × 272 × 138 mm	543 × 258 × 121 mm	2520 g

色	コード
グレー	K6-120Z
寸 法	重 さ
585 × 285 mm	1370 g

3/4 ミドルサイズ



コード	外 寸	内 寸	重 さ
K6-300Z	475 × 272 × 100 mm	422 × 258 × 83 mm	1795 g
K6-301Z	475 × 272 × 116 mm	422 × 258 × 99 mm	1885 g
K6-302Z	475 × 272 × 138 mm	422 × 258 × 121 mm	2020 g
K6-303Z	475 × 272 × 185 mm	422 × 258 × 168 mm	2475 g

色	コード
グレー	K6-340Z
寸 法	重 さ
460 × 285 mm	1020 g

1/2 ハーフサイズ

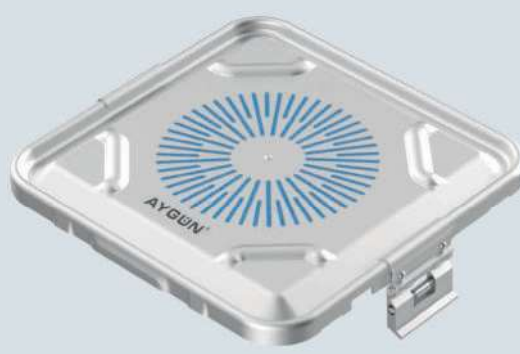

コード	外 寸	内 寸	重 さ
K6-600Z	310 × 272 × 100 mm	253 × 258 × 83 mm	1400 g
K6-601Z	310 × 272 × 116 mm	253 × 258 × 99 mm	1460 g
K6-602Z	310 × 272 × 138 mm	253 × 258 × 121 mm	1570 g

色	コード
グレー	K6-630Z
寸 法	重 さ
295 × 280 mm	765 g

プラズマ モデル

PLASMA

LOW TEMPERATURE
STERILE CONTAINER SYSTEMS

For STERRAD®

ミニモデル デンタルモデル 1/2 デンタルモデル

Box Types



プラズマモデルの小型シリーズとなります。
主な使用用途) ●カメラヘッド
●各種コード類
●デンタル器具 等

*STERRAD is a registered trademark owner by Johnson & Johnson Company.

AYGUN®
SURGICAL INSTRUMENTS CO., INC.





Box (底穴あり)

LID (蓋)

デンタルモデル

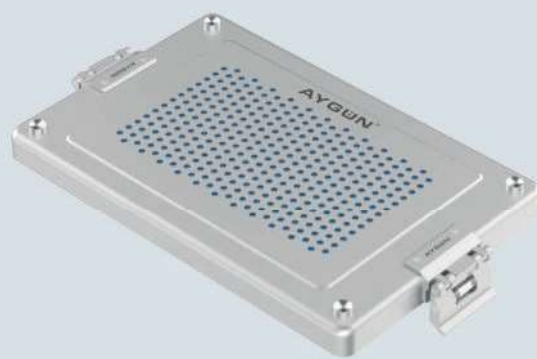

コード	外 寸	重 さ
K6-1860Z	323 × 186 × 43 mm	493 g
K6-1861Z	323 × 186 × 58 mm	535 g
K6-1862Z	323 × 186 × 122 mm	745 g

色	コード
— グレー	K6-1880Z
寸 法	重 さ
325 × 192 mm	638 g

1/2 デンタルモデル

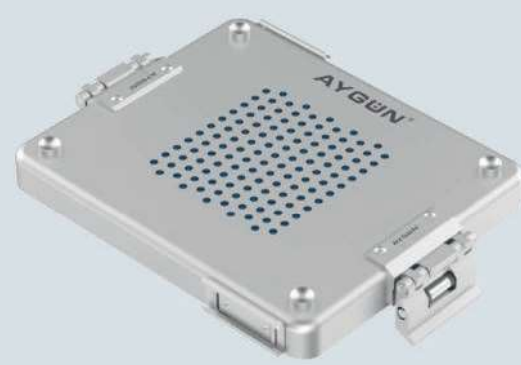

コード	外 寸	重 さ
K6-1560Z	227 × 162 × 57 mm	386 g
K6-1561Z	227 × 162 × 88 mm	463 g
K6-1562Z	227 × 162 × 122 mm	525 g

色	コード
— グレー	K6-1570Z
寸 法	重 さ
220 × 170 mm	488 g

ミニモデル



コード	外 寸	重 さ
K6-1960Z	315 × 132 × 32 mm	338 g
K6-1961Z	315 × 132 × 63 mm	432 g
K6-1962Z	315 × 132 × 92 mm	523 g

色	コード
— グレー	K6-1970Z
寸 法	重 さ
320 × 142 mm	513 g

バスケット

BASKETS

バスケットはステンレス製のパンチングバスケットとワイヤーバスケットを各種揃えております。

※特注で側面パンチングもご要望に応じ対応させていただきます。

深さは30mm～100mmまでございます。

また用途に応じて蓋付き、蓋なしをお選び頂けます。

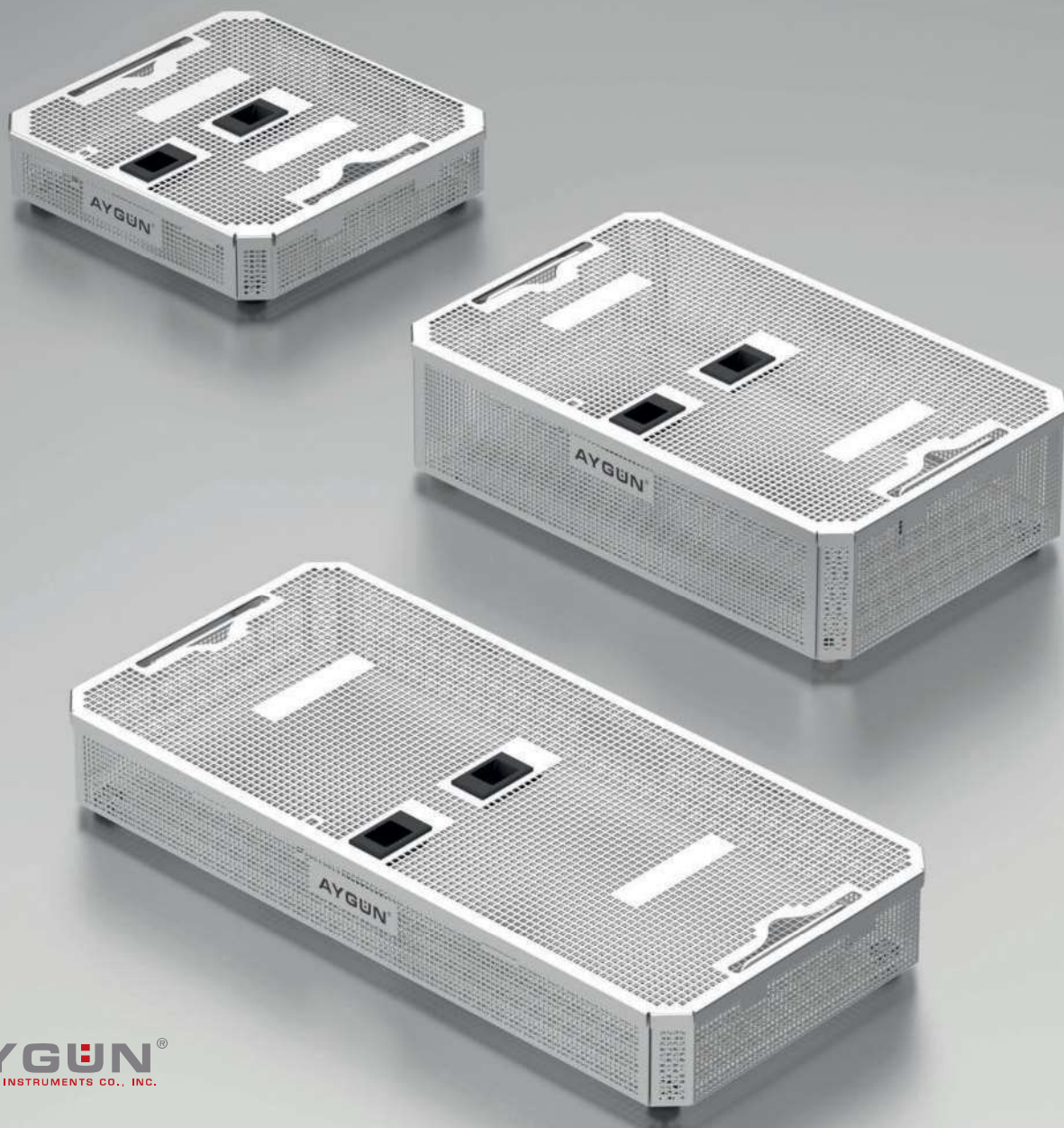

AYGUN[®]
SURGICAL INSTRUMENTS CO., INC.

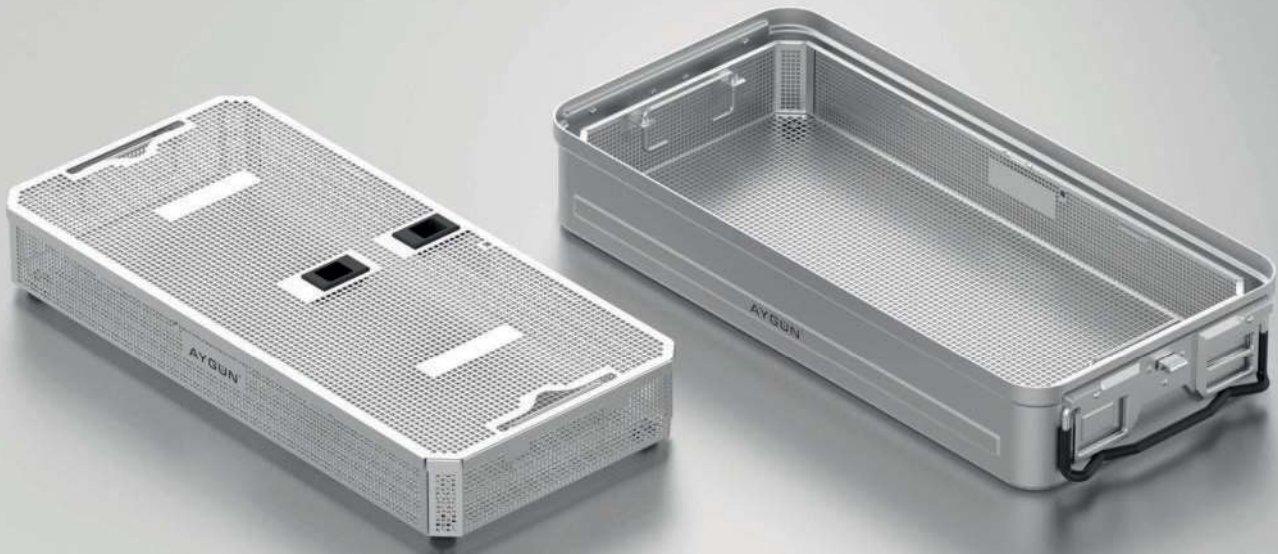

1/1 フルサイズ用

1/1 フルサイズDIN用



コード	外 寸
K3-740	540 × 253 × 40 mm
K3-741	540 × 253 × 60 mm
K3-742	540 × 253 × 80 mm
K3-743	540 × 253 × 110 mm

コード	外 寸
K3-744	485 × 253 × 40 mm
K3-745	485 × 253 × 60 mm
K3-746	485 × 253 × 80 mm
K3-747	485 × 253 × 110 mm

1/1 フルサイズ用

1/1 フルサイズDIN用



コード	寸 法
K3-760	542 × 256 × 4 mm

コード	寸 法
K3-761	487 × 256 × 4 mm

▽ パンチングバスケット

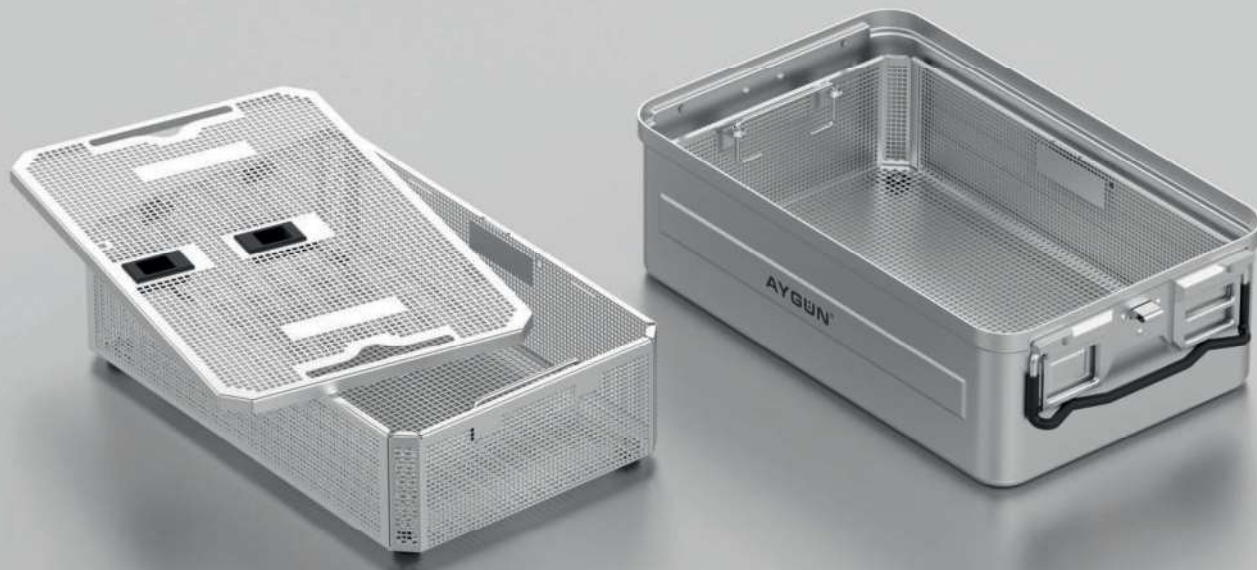

3/4 ミドルサイズ用

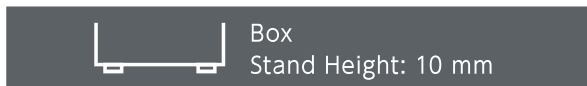

コード	外 寸
K3-748	405 × 253 × 40 mm
K3-749	405 × 253 × 60 mm
K3-750	405 × 253 × 80 mm
K3-751	405 × 253 × 110 mm

1/2 ハーフサイズ用

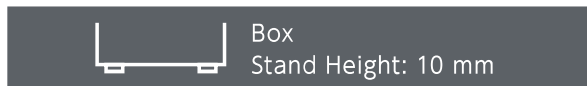

コード	外 寸
K3-752	244 × 253 × 40 mm
K3-753	244 × 253 × 60 mm
K3-754	244 × 253 × 80 mm
K3-755	244 × 253 × 110 mm

3/4 ミドルサイズ用



コード	外 寸
K3-762	407 × 256 × 4 mm

1/2 ハーフサイズ用



コード	外 寸
K3-763	247 × 256 × 4 mm

バスケット

STERILE CONTAINER SYSTEMS

AYGUN®
SURGICAL INSTRUMENTS CO., INC.



エクストラロング用



コード	外 寸
K3-711	665 × 253 × 40 mm
K3-712	665 × 253 × 60 mm
K3-713	665 × 253 × 80 mm
K3-714	665 × 253 × 110 mm

エクストラロング用



コード	外 寸
K3-710	667 × 256 × 4 mm

エクストララージ用



コード	外 寸
K3-705	533 × 340 × 40 mm
K3-706	533 × 340 × 60 mm
K3-707	533 × 340 × 80 mm
K3-708	533 × 340 × 110 mm

エクストララージ用



コード	外 寸
K3-709	539 × 346 × 4 mm

▽ ワイヤーバスケット

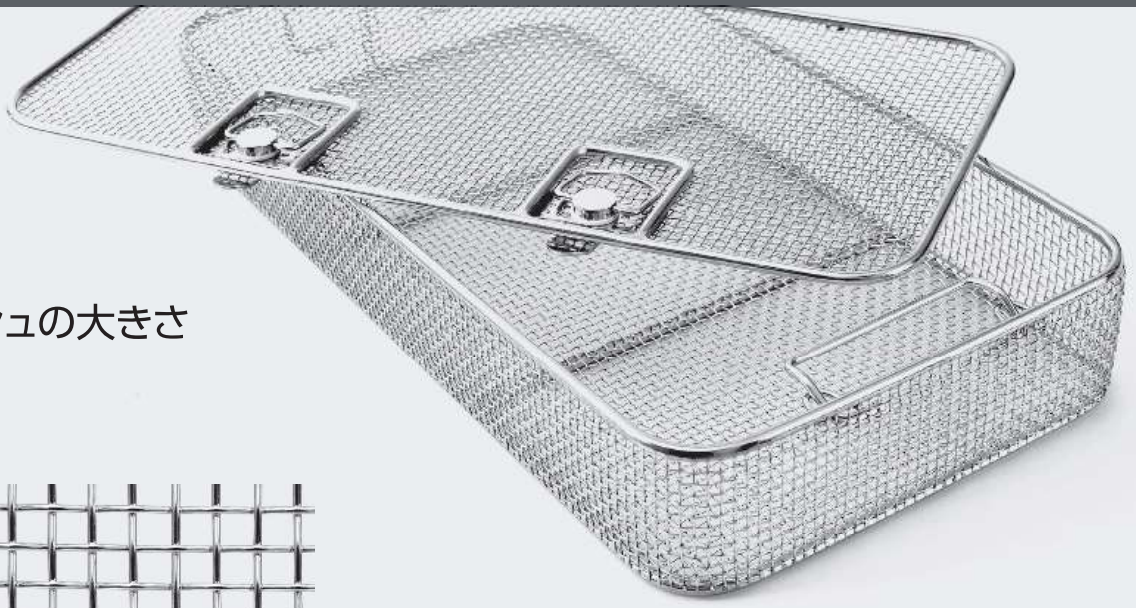

メッシュの大きさ

実寸大

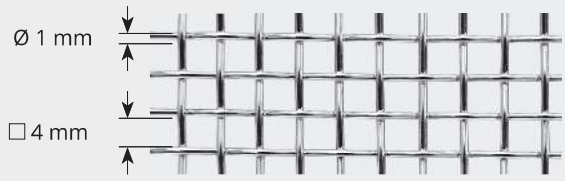

1/2 ハーフサイズ用



Box

3/4 ミドルサイズ用



Box



コード	外 寸
K2-490	246 × 246 × 30 mm
K2-491	246 × 246 × 50 mm
K2-492	246 × 246 × 70 mm
K2-493	246 × 246 × 100 mm

コード	外 寸
K2-1500	405 × 245 × 30 mm
K2-1501	405 × 245 × 50 mm
K2-1502	405 × 245 × 70 mm
K2-1503	405 × 245 × 100 mm



Lid



Lid

コード	外 寸
K3-1045	246 × 246 mm

コード	外 寸
K3-1034	405 × 245 mm

バスケット

STERILE CONTAINER SYSTEMS

1/1 フルサイズDIN用

Box



コード	外 寸
K2-450	480 × 245 × 30 mm
K2-451	480 × 245 × 50 mm
K2-452	480 × 245 × 70 mm
K2-453	480 × 245 × 100 mm

Lid

コード	外 寸
K3-1024	485 × 245 × 5 mm

1/1 フルサイズ用

Box



コード	外 寸
K2-460	540 × 245 × 30 mm
K2-461	540 × 245 × 50 mm
K2-462	540 × 245 × 70 mm
K2-463	540 × 245 × 100 mm

Lid

コード	外 寸
K3-1014	540 × 245 × 5 mm

ラージデンタル用

Box

コード	外 寸
K3-2000	323 × 222 × 50 mm
K3-2001	323 × 222 × 70 mm
K3-2002	323 × 222 × 100 mm



Lid

コード	外 寸
K3-2013	323 × 222 × 5 mm

エクストララージ用

Box

コード	外 寸
K2-1701	533 × 337 × 50 mm
K2-1702	533 × 337 × 70 mm
K2-1703	533 × 337 × 100 mm



Lid

コード	外 寸
K3-1707	533 × 337 × 5 mm

エクストラロング用

Box

コード	外 寸
K2-1801	665 × 250 × 50 mm
K2-1802	665 × 250 × 70 mm
K2-1803	665 × 250 × 100 mm



Lid

コード	外 寸
K3-1807	665 × 250 × 5 mm

▽ ワイヤーバスケット

メッシュの大きさ

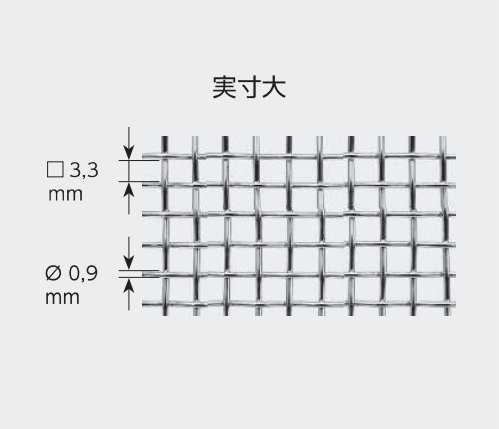

デンタルモデル用



コード	外 寸
K3-611	270 × 175 × 45 mm

コード	外 寸
K3-1070	270 × 170 × 38 mm

1/2デンタルモデル用



コード	外 寸
K2-995	175 × 153 × 45 mm

コード	外 寸
K3-1079	175 × 144 × 40 mm

メッシュの大きさ

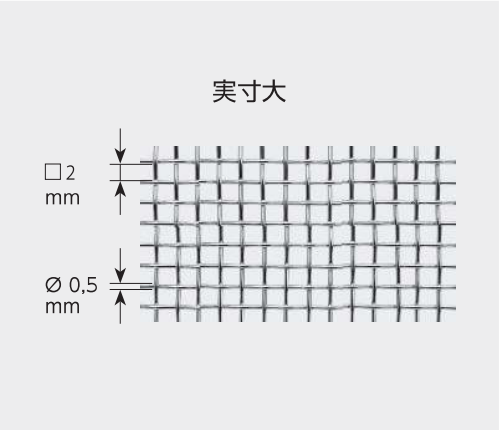

ミニモデル用



コード	外 寸
K2-993	268 × 127 × 47 mm

コード	外 寸
K3-1073	268 × 117 × 43 mm

ダヴィンチ用ラック

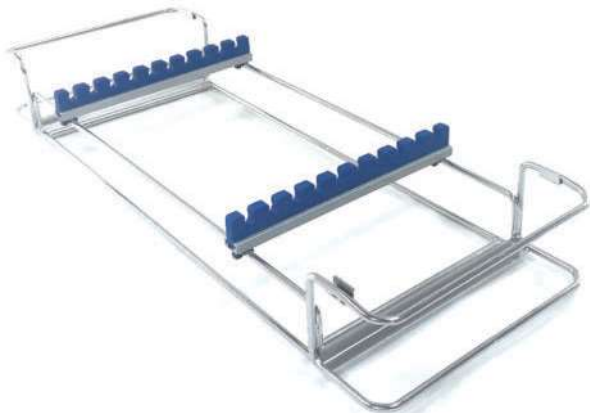

コード	外 寸	収納可能本数
K3-1039DR	648 × 235 × 93.5 mm	4本

※ 2段重ねて最大8本まで収納可能



※ シリコンガイドK12-162×2本は別売りとなります。

ダヴィンチ洗浄バスケット



コード	外 寸
K3-1039DB	664 × 253 × 89 mm



4本設置

8本設置

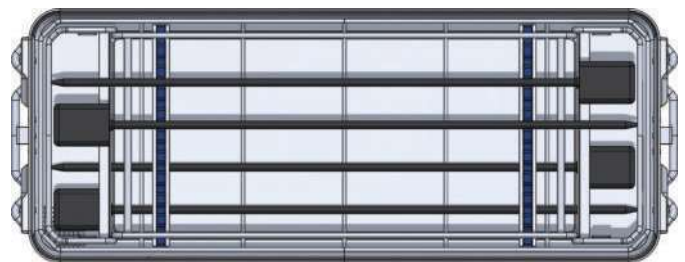
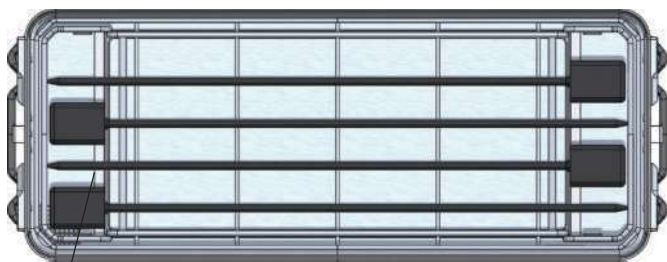

アーム先端部のバスケットへの接触を防ぐため、ストッパーを設けています。

蓋部への干渉を防ぐため、またラック持ち上げ時にアーム先端が手に当たらないようにするため、アームを逆さに収納しています。



推奨コンテナ (BOX) : K6-2005

推奨コンテナ (BOX) : K6-2006

アクセサリ

ACCESSORIES



AYGUN[®]
SURGICAL INSTRUMENTS CO., INC.

ペーパーインジケータラベル

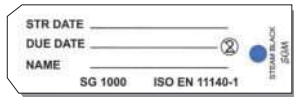

コード K2-673S

- 1000枚入
- インジケータ付
- 57mm × 18mm



コード K2-672-S1

- 1000枚入
- インジケータ付
- 69mm × 35mm



IDラベル (アルミニウム)

Thoracotomy

Basic Set

Basic Set

Thoracotomy

Thoracotomy

Basic Set

Basic Set

Thoracotomy

色	コード
赤	K2-700
青	K2-701
緑	K2-702
黄	K2-703
グレー	K2-704
黒	K2-705
紫	K2-706
ブロンズ	K2-707

ご指定の文字を刻印可能です
 一列8文字×2段 (合計16文字) までの
 刻印が見やすく、お勧めです



IDラベルホルダー・ラベル (アルミニウム)

ステラッドにはグレーをお勧めします

ラベルホルダー

色	コード
赤	K2-560
青	K2-561
緑	K2-562
黄	K2-563
グレー	K2-564
黒	K2-565
紫	K2-566
ブロンズ	K2-567

ラベル

色	コード
赤	K2-570
青	K2-571
緑	K2-572
黄	K2-573
グレー	K2-574
黒	K2-575
紫	K2-576
ブロンズ	K2-577

ご指定の文字を刻印可能です
 一列8文字×2段 (合計16文字) までの
 刻印が見やすく、お勧めです

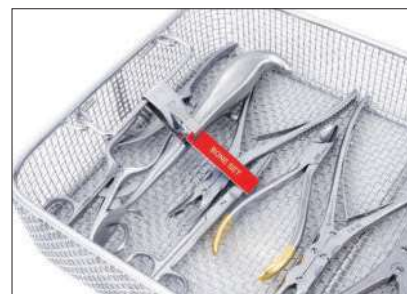

▽ セキュリティシール



コード K2-663S

- 500枚入
- インジケーター付
- ※受注発注品



コード K2-664S

- 1000本入



コード K2-662S

- 500枚入
- インジケーター付
- ※受注発注品



コード K2-660S

- 1000本入



▽ プラズマモデル用アクセサリ

*STERRAD is a registered trademark owner by Johnson & Johnson Company.

セキュリティシール



コード K2-663Z

- 100本入
- プラズマ滅菌用
- インジケーター付
- ※受注発注品

ペーパーインジケータラベル

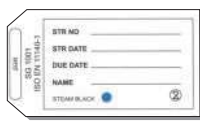

コード K2-672ZS

- 300枚入
- プラズマ滅菌用

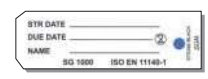

コード K2-673Z

- 100枚入
- プラズマ滅菌用

プラズマ滅菌用フィルター



コード K2-741ZS

直径：184mm

- シングルユーズ
- 300枚入
- プラズマ滅菌用



コード K3-615Z

寸法：165 × 235 mm

- シングルユーズ
- 100枚入
- プラズマ滅菌用



コード K2-761Z

寸法：230 × 120 mm

- シングルユーズ
- 100枚入
- プラズマ滅菌用



コード K2-780Z

寸法：130 × 110 mm

- シングルユーズ
- 100枚入
- プラズマ滅菌用



ペーパーフィルター

テフロンフィルター

バルブPPS

バイオストップPPSU

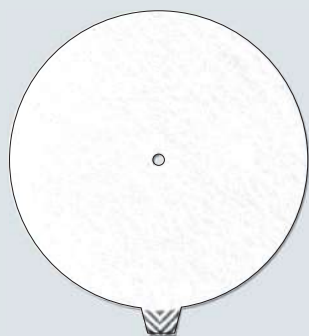

コード K2-740S

直径：184 mm

•シングルユース 1000枚入

コード K2-742

直径：194 mm

•2000回再使用可

コード K1-980

•5000回再使用可
•バイオストップモデルに
装着可能

コード K1-990

•5000回再使用可
•バイオストップモデルに
装着可能

ワイヤーベース



コード 外 寸

K2-440 545 × 255 × 30 mm

コード 外 寸

K2-1522 405 × 255 × 30 mm

コード 外 寸

K2-482 255 × 255 × 30 mm

▽ シリコンマット

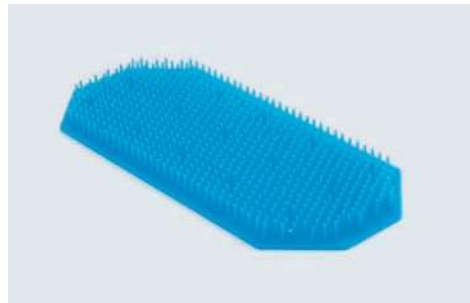
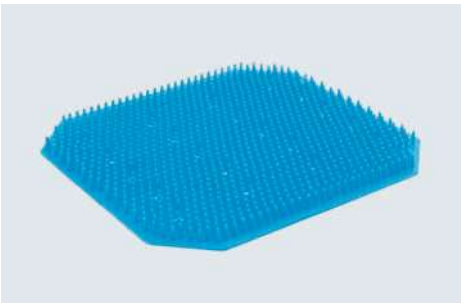
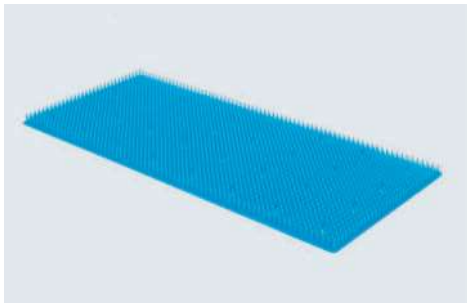
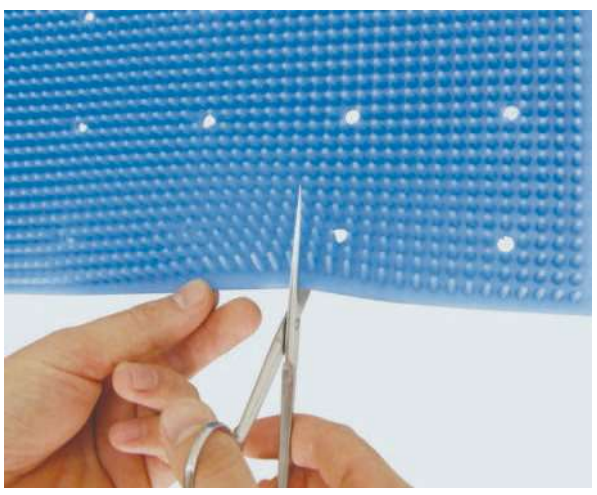

コード	寸法
K2-519	160 × 135 mm
K2-520	275 × 125 mm
K2-521	250 × 235 mm
K2-522	340 × 230 mm (2 pcs)
K2-523	300 × 300 mm
K2-524	380 × 230 mm

コード	寸法
K2-525	440 × 230 mm
K2-526	520 × 230 mm
K2-527	230 × 220 mm
K2-528	475 × 230 mm
K2-529	260 × 180 mm
K2-532	280 × 200 mm

シリコンメッシュマット

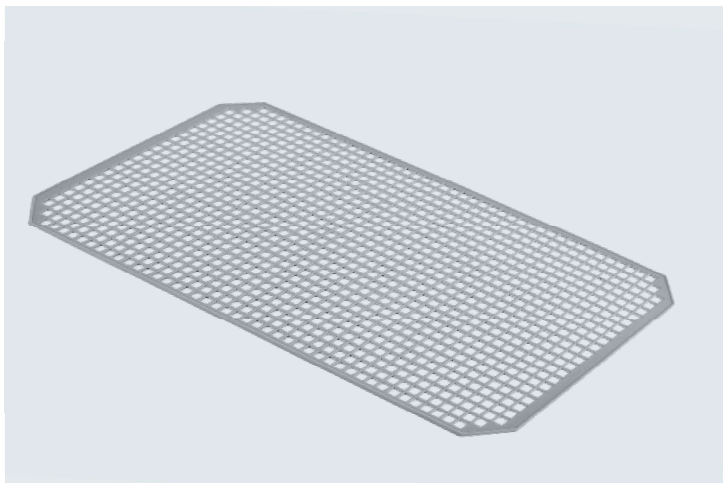

コード	寸法
K2-530	250 × 240 mm
K2-531	485 × 250 mm
K2-533	534 × 247 mm
K2-534	395 × 245 mm
K2-535	527 × 335 mm
K2-536	658 × 247 mm

Silicone Mesh Mat,
医療器具の滑り止め防止に
効果的です

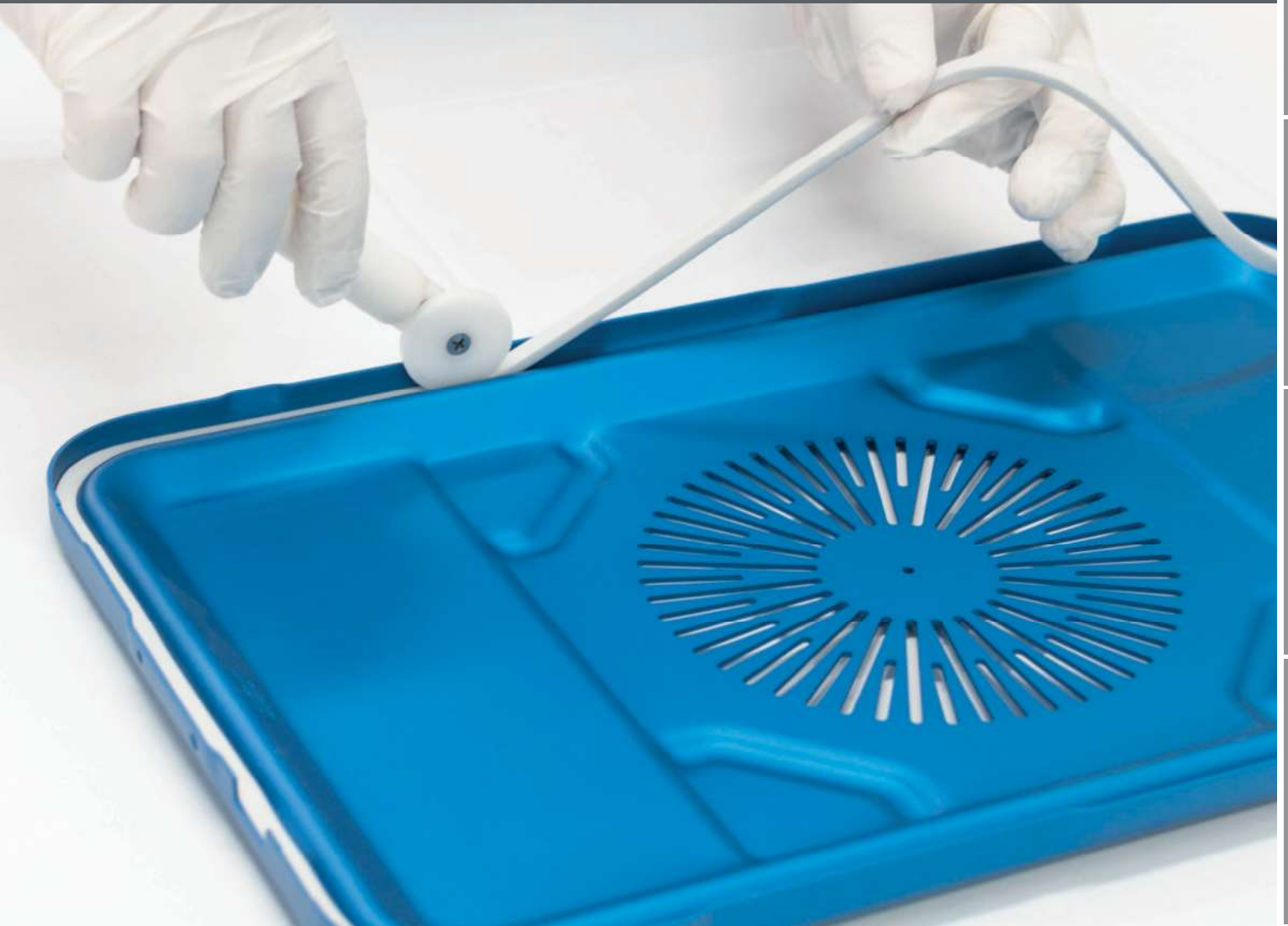

コード	寸法	サイズ
K3-953	ハーフサイズ用	101 cm
K3-954	ミドルサイズ用	136 cm
K3-955	フルサイズ用	158 cm
K3-956	EXラージ用	180 cm
K3-957	EXロング用	185 cm

※5年に一度の交換をお勧めします

▽ 内視鏡器具用ラック



ラック (ラパロスコピー用)



コード	寸法
K3-1090	505 × 250 × 125 mm

コード	寸法
K3-1093	550 × 250 × 125 mm

- 最大10本収納可能
- 1/1フルサイズ用 (K6-108又はK6-109)

【推奨付属品】

- ワイヤーバスケット (K2-461)
- シリコンマット (K2-526)

- 最大10本収納可能
- EXロングサイズ用 (K6-2006用)

【推奨付属品】

- ワイヤーバスケット (K2-1801)
- シリコンマット (K2-522)

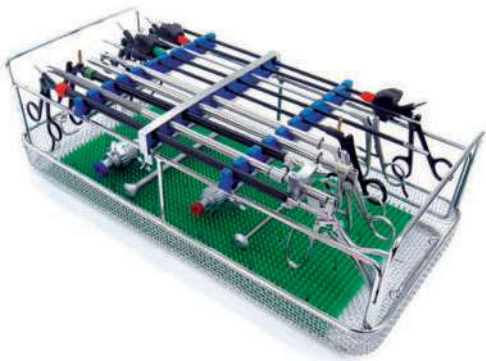

ラック (関節鏡器具用)



コード	寸法
K3-1092	515 × 250 × 165 mm

- 最大20本収納可能
- 1/1フルサイズ用 (K6-108又はK6-109)

【推奨付属品】

- ワイヤーバスケット (K2-461)
- シリコンマット (K2-526)

ラック (ケリソン用)

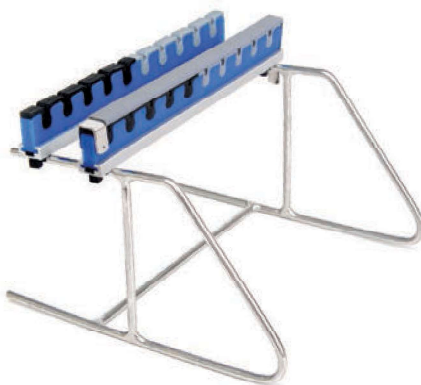

コード	寸法
K3-1094	220 × 250 × 160mm



- 最大10本収納可能
- 1/2ハーフサイズ用 (K6-608)

【推奨付属品】

- ワイヤーバスケット (K2-491)
- シリコンマット (K2-521)

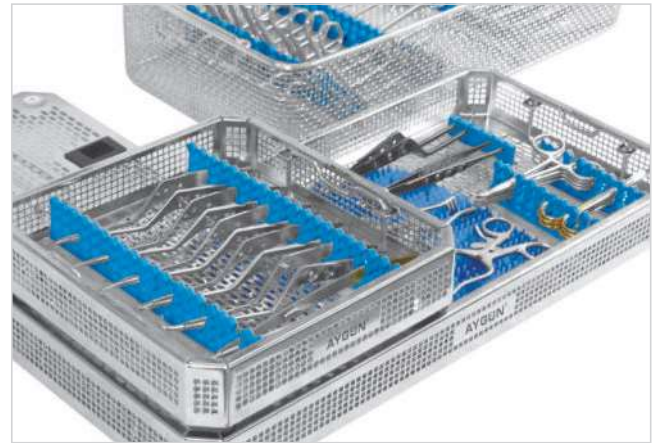
▽ シリコンガイドシステム



コード	長さ	コード	
K1-1601	250 × 9 mm	K1-680-02 (1個)	 ナット
K1-1602	158 × 9 mm		
K1-1603	123 × 9 mm		
K1-1604	97 × 9 mm	K1-680-03 (1個)	 ネジ
K1-1605	73 × 9 mm		
K1-1606	23,5 × 9 mm		



Ø3~15 mm (レール・ネジ・ナット付き)

コード	長さ	高さ
K12-115	178 mm	34 mm

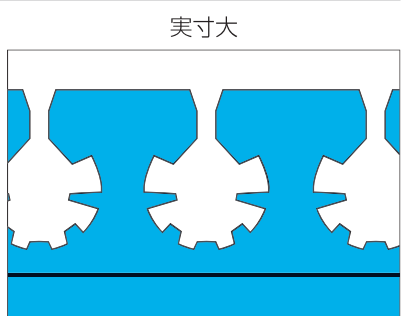

コード	長さ	高さ
K12-126	23.5 mm	25 mm

Ø 10,5 mm (レール・ネジ・ナット付き)

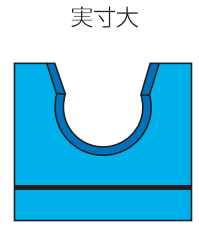

コード	長さ	高さ
K12-127	23.5 mm	25 mm

Ø 8 mm (レール・ネジ・ナット付き)

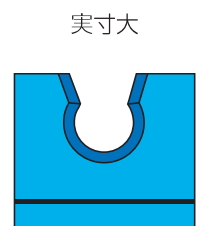

コード	長さ	高さ
K12-128	23.5 mm	25 mm

Ø 13 mm (レール・ネジ・ナット付き)

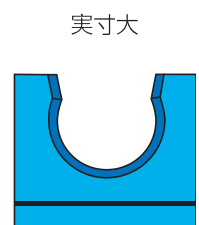

アクセサリ

STERILE CONTAINER SYSTEMS



コード	長さ	高さ
K12-129	23.5 mm	25 mm

Ø 5 mm(レール・ネジ・ナット付き)

実寸大

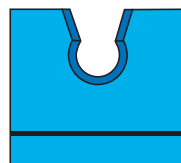

コード	長さ	高さ
K12-131	72 mm	34 mm

Ø3~15 mm(レール・ネジ・ナット付き)

実寸大

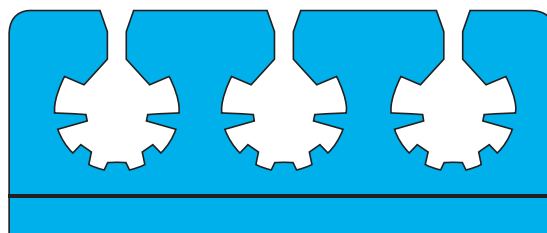

コード	長さ	高さ
K12-132	72 mm	24 mm

Ø3~8mm(レール・ネジ・ナット付き)

実寸大

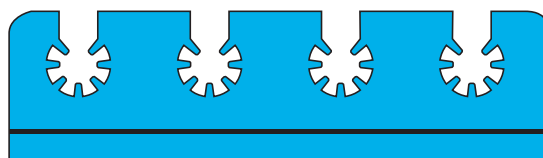

コード	長さ	高さ
K12-133	38 mm	24 mm

Ø3~8mm(レール・ネジ・ナット付き)

実寸大

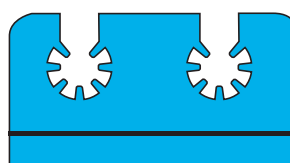

コード	長さ	高さ
K12-134	28 mm	34 mm

Ø3~15 mm(レール・ネジ・ナット付き)

実寸大

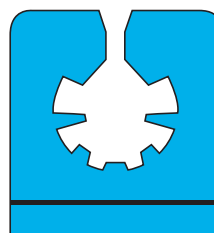

コード	長さ	高さ
K12-139	38 mm	33 mm

Ø 12 mm(レール・ネジ・ナット付き)

実寸大

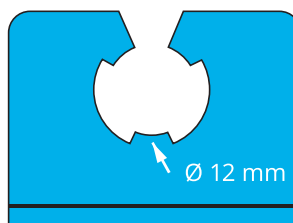

コード	長さ	高さ
K12-140	38 mm	33 mm

Ø 15 mm(レール・ネジ・ナット付き)

実寸大

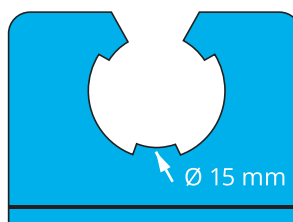

Aygunはトルコ共和国最大の工業都市サムスンに製造拠点を置く、
トルコ共和国を代表する医療機器メーカーです。

1988年に設立され過去30年間にわたり、欧州をはじめとした
世界100か国以上に滅菌コンテナシステムを供給しています。

ISO 11607、EN 868-8等の要求事項に準拠し、厳格な品質管理の下、
滅菌コンテナシステムを製造しています。

国内においては、2017年6月より販売開始し、大学病院をはじめとした
基幹病院で多くの高評価をいただいています。



製造発売元

AYGUN[®]
SURGICAL INSTRUMENTS CO., INC.

Organize Sanayi Bolgesi Yasar Dogu Cad. No : 76
55330 Kutlukent-SAMSUN / TURKIYE

TEL 90 (362) 266 66 80 FAX 90 (362) 266 93 30
E-mail : aygun@aygun.com Web : www.aygun.com

国内輸入代理店



健康と科学に奉仕する

宮野医療器株式会社

〒650-8677 兵庫県神戸市中央区楠町2-3-11
宮野医療器株式会社 市場開発部 IC-PB推進グループ

TEL : 078-371-2391 FAX : 078-371-2697
<http://www.miyano.cp.jp>